

Solution de drainage

linéaire extérieure

Surface Water Management
ACO Xtraline





Sommaire

	Le groupe ACO	4
1	ACO Xtraline G - feuillure Fonte	6
	Xtraline G100	8
	Xtraline G150	11
	Xtraline G200	15
	Xtraline G300	18
2	ACO Xtraline S - feuillure Acier Galvanisé	22
	Xtraline S100	24
	Xtraline S150	27
	Xtraline S200	30
3	ACO Xtraline C - feuillure PEHD	32
	Xtraline C100	34
	Xtraline C150	37
	Xtraline C200	40
	Xtraline C300	42

ACO. creating

the future of drainage

Le groupe ACO est reconnu à travers le monde pour ses performances technologiques dans les systèmes de drainage

Héritier d'une longue tradition familiale et industrielle, le groupe ACO (Ahlmann & Company), créé en 1946 par Joseph Severin Ahlmann, fabriquait et commercialisait à ses débuts, des éléments en béton préfabriqués pour la construction. Les années 70 ont vu l'apparition et le succès universel des systèmes de drainage en béton polymère, notamment avec ACO Drain.

Aujourd'hui, le groupe ACO est leader mondial en matière de technologies de drainage. Le changement climatique nous oblige à réagir efficacement en apportant des solutions innovantes face aux nouvelles conditions environnementales.

L'hygiène et la sécurité à l'extérieur des bâtiments sont devenues un enjeu majeur répondant à des normes strictes et aux contraintes techniques et d'usage dans le respect des législations en vigueur.

Grâce à son approche globale, ACO est le spécialiste du drainage professionnel et domestique, du traitement de l'eau, de sa régulation et de son infiltration contrôlée et maîtrisée. La force du groupe ACO s'inspire d'une recherche et d'un développement intenses et de son expertise technique dans la fabrication de produits et solutions en Béton Polymère, Plastique, Fonte, Acier Inoxydable et Acier Galvanisé. ACO assure sa présence dans plus de 44 pays, avec un total de 35 sites de production sur 5 continents.

ACO France conçoit, produit et propose des solutions innovantes et durables pour la gestion du cycle de l'eau

Plus de 40 ans d'expérience font de la société ACO France, un acteur incontesté dans le domaine de l'eau. Implantée en Normandie, à Notre-Dame de l'Isle, ACO France emploie environ 140 personnes. Ce site de 4 hectares en bord de Seine est composé de 3 500 m² d'ateliers de production (béton de résine et chaudronnerie inox), 2 300 m² d'espaces logistiques et 20 000 m² d'aires de stockage.

L'entreprise industrielle ACO France est certifiée ISO 9001 (2015).

Chaque solution de drainage est conçue pour fournir une fiabilité maximale, une durée de vie et une durabilité optimales. Notre système de management qualité garantit la maîtrise de la Qualité de nos produits et notre engagement à satisfaire nos clients.



Siège du groupe ACO
à Rendsburg/Büdelisdorf



5.400

employés dans plus
de 44 pays
(Europe, Amérique du Nord
et du Sud, Asie, Australie,
Afrique)

895 M€

de chiffre d'affaires
en 2020

35

sites de production dans
18 pays



ACO Academy
pour la formation pratique

Propriétaire
Hans-Julius et Iver Ahlmann (à gauche)



ACO Xtraline G, la feuillure Fonte qui résiste au temps

ACO Xtraline G, une large gamme de produits conçus et fabriqués par ACO, dédiés aux Infrastructures et zones industrielles qui doivent supporter chaque jour un trafic intense avec charges lourdes.

Le corps du caniveau est intégralement conçu en PEHD et la feuillure Fonte, GJS 500/7, y est solidement intégrée. Cette feuillure, d'une épaisseur de 6mm, rend le caniveau ACO Xtraline G unique et robuste ; cette solution de drainage qui convient aux zones logistiques, aéroportuaires... est aussi capable de résister aux conditions atmosphériques sévères grâce à ses qualités intrinsèques.

La gamme ACO Xtraline G est certifiée F 900 selon la norme NF EN 1433. Les grilles sont fermement maintenues par 8 boulons M8 au mètre.

Types d'applications

- Zones soumises au chargement / déchargement de marchandises ; manutention de conteneurs avec transit de chariots élévateurs et de camions
- Aires de stationnement à trafic élevé et constant
- Routes et autoroutes
- Viaducs
- Stations service
- Zones industrielles
- Zones portuaires et aéroportuaires

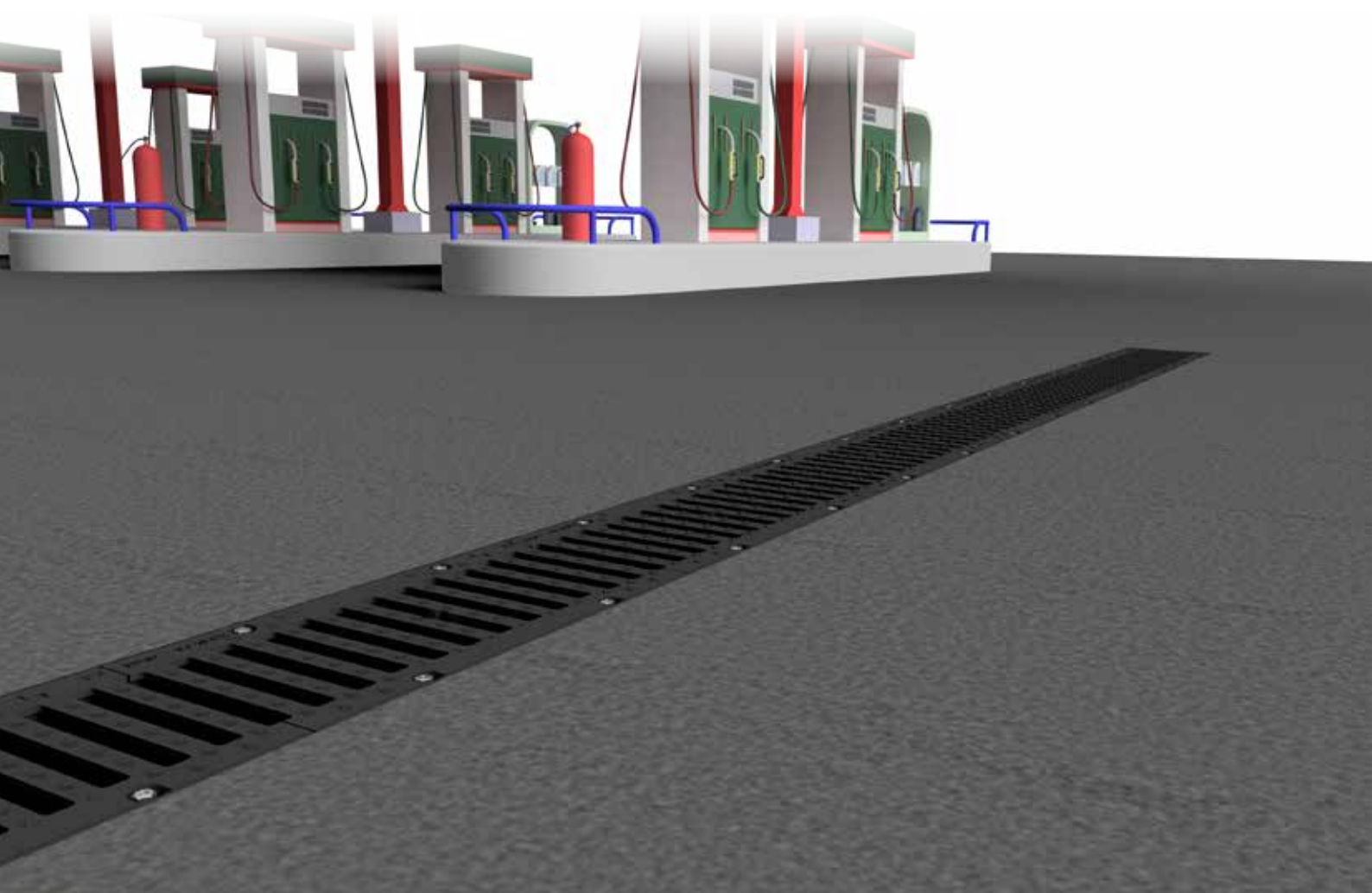

Caractéristiques principales

- Corps de caniveau en PEHD certifié D400 – F900 selon la norme NF EN 1433 : 2008
- Feuillure Fonte
- 4 largeurs disponibles : 100, 150, 200, 300 mm
- Avec sortie horizontale et verticale
- Avaloir siphonoïde *
- Chaque grille est fermement maintenue par 4 boulons
- * Non disponible pour ACO Xtraline G 200 - Hauteur = 250 mm et ACO Xtraline G 300 - Hauteur = 300 mm

Vue d'ensemble du caniveau

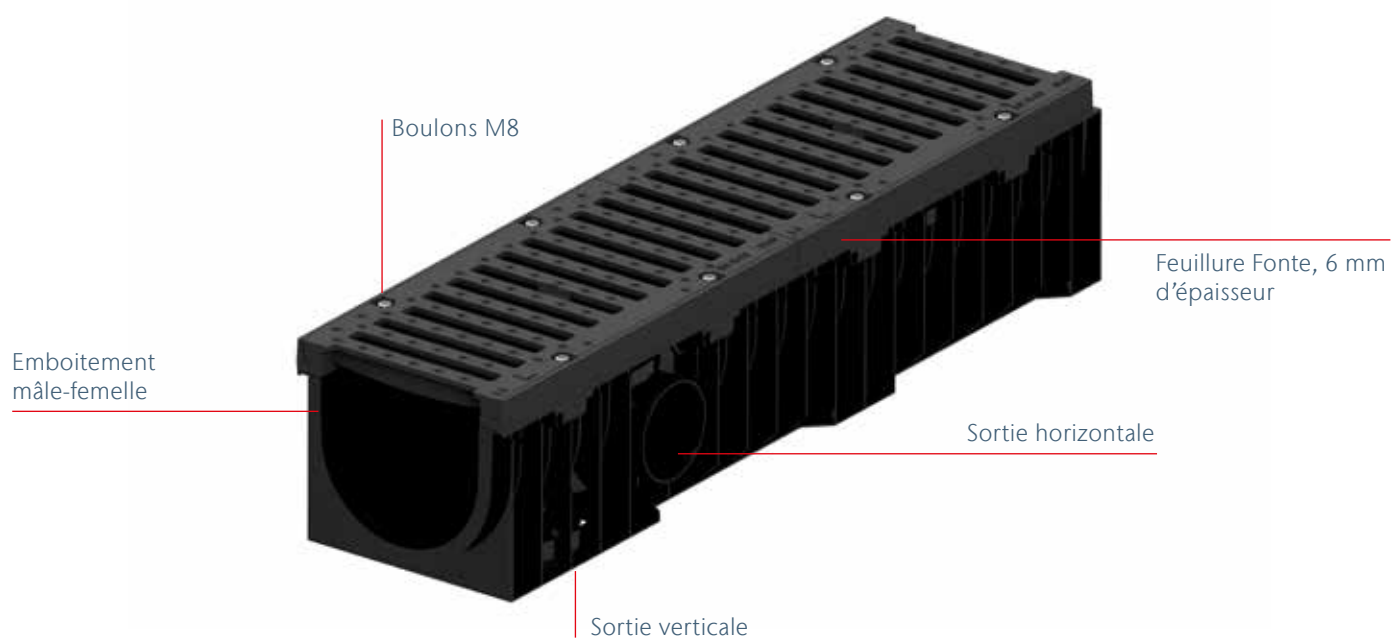

Détails de la feuillure pour les largeurs 100 - 150 - 200 *

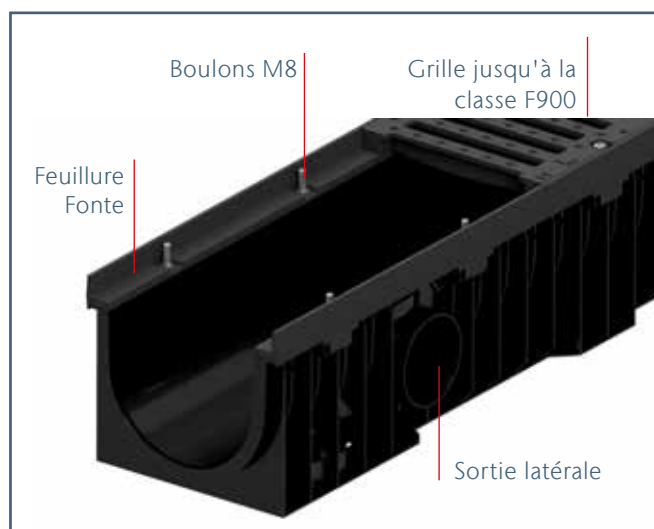
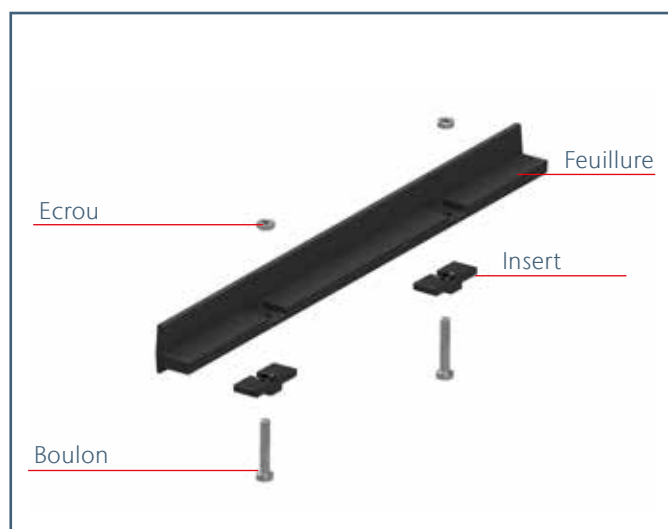

* L'insert est en métal pour la largeur 300 mm

ACO Xtraline G100



D400

Informations Produit

- Caniveau en PEHD, largeur intérieure : 100 mm
- Feuillure Fonte
- Classe de résistance : D400, selon la norme NF EN 1433
- Accès PMR
- Sortie verticale et horizontale
- Fixation : 4 boulons type M8 par grille
- Avaloir siphonide

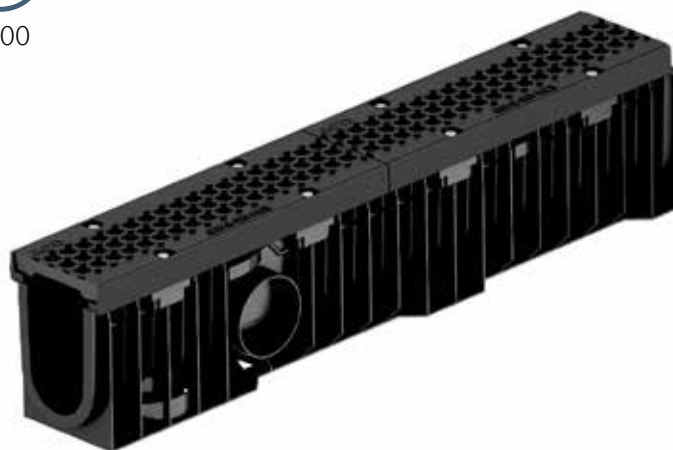



Caniveau ACO Xtraline G100 en PEHD avec feuillure Fonte



Longueur 1000 mm, largeur totale 161 mm



Caniveau avec grille Passerelle Fonte - Fentes 20 mm - Classe D400 - Sortie verticale DN 100 /110

Visuel	Dimensions						
	Hauteur totale [mm]	Hauteur intérieure [mm]	Sortie horizontale [mm]	Sortie Verticale [mm]	Poids [kg]	Unité par palette [Pce]	Article N°
	170	100	2 x Ø63	1 x Ø100/110	17,3	30	307767
	230	160	2 x Ø110	1 x Ø100/110	17,8	25	307769

Caniveau avec grille Caillebotis Fonte - Maille 19x19 mm - Classe D400 - Sortie verticale DN 100/110

	170	100	2 x Ø63	1 x Ø100/110	18,5	30	307793
	230	160	2 x Ø110	1 x Ø100/110	19,0	25	307792

ACO Xtraline G100



F900

Informations Produit

- Caniveau en PEHD, largeur intérieure : 100 mm
- Feuillure Fonte
- Classe de résistance : F900, selon la norme NF EN 1433
- Accès PMR
- Sortie verticale et horizontale
- Fixation de la grille par 4 Boulons M8 par grille
- Avaloir siphonoïde

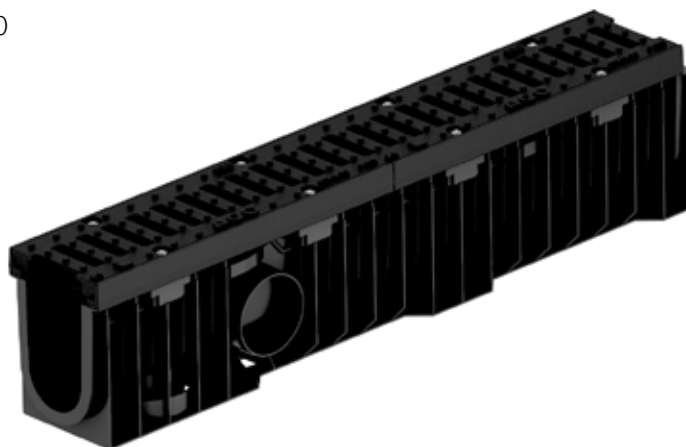

Caniveau ACO Xtraline G100 en PEHD avec feuillure Fonte



Longueur 1000 mm, largeur totale 161 mm



Caniveau avec grille Passerelle Fonte - Fentes 20 mm - F900 - Sortie verticale DN 100 / 110

Visuel	Dimensions						
	Hauteur totale [mm]	Hauteur intérieure [mm]	Sortie horizontale [mm]	Sortie Verticale [mm]	Poids [kg]	Unité par palette [Pce]	Article N°
	170	100	2 x Ø63	1 x Ø100/110	20,5	30	307768
	230	160	2 x Ø110	1 x Ø100/110	21,0	25	307770

Accessoires pour caniveau ACO Xtraline G100

Image	Description	Hauteur intérieure [mm]	Matériau	Article N°
	Obturbateur plein	100	PEHD	840906
		160	PEHD	840907
	Obturbateur perforé DN 63	100	PEHD	840902
		160	PEHD	840903
	Connecteur pour montage en cascade 100 mm à 160 mm	-	PEHD	840908

Avaloir siphonide ACO Xtraline G100

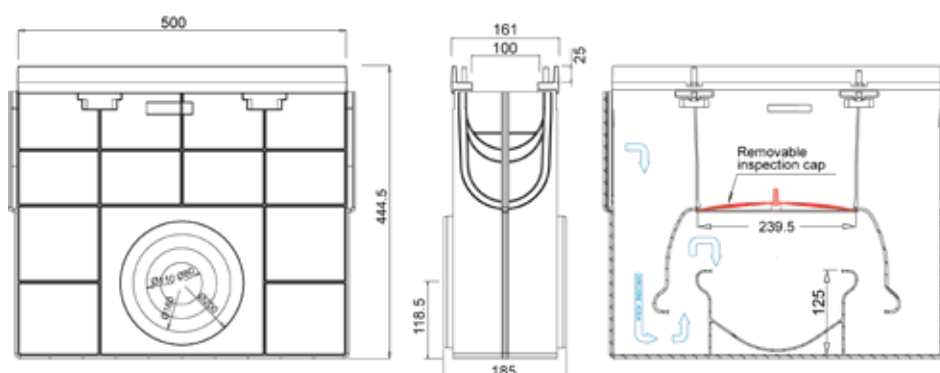

Description	Hauteur [mm]	Largeur [mm]	Longueur [mm]	Ø sortie latérale [mm]	Poids [kg/pc]	Matériau	Article N°
Avaloir siphonide avec grille passerelle fonte Fentes 20 mm – D400 Sortie horizontale DN 80 - 200	444,5	161	500	2 x Ø80 2 x Ø110 2 x Ø160 2 x Ø200	8,50	PEHD	307883
Avaloir siphonide avec grille passerelle fonte Fentes 20 mm – F900 Sortie horizontale DN 80 - 200	444,5	161	500	2 x Ø80 2 x Ø110 2 x Ø160 2 x Ø200	10,1	PEHD	307885
Avaloir siphonide avec grille caillebotis fonte maille 19x19 mm D400 Sortie horizontale DN 80 - 200	444,5	161	500	2 x Ø80 2 x Ø110 2 x Ø160 2 x Ø200	9,1	PEHD	307884

ACO Xtraline G150



D400

Informations Produit

- Caniveau en PEHD, largeur intérieure : 150 mm
- Feuillure Fonte
- Classe de résistance : D400, selon la norme NF EN 1433
- Accès PMR
- Sortie verticale et horizontale
- Fixation : 4 boulons type M8 par grille
- Avaloir siphonoïde



Caniveau ACO Xtraline G150 en PEHD avec feuillure Fonte

Longueur 1000 mm, largeur totale 211 mm

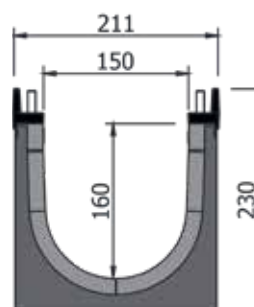
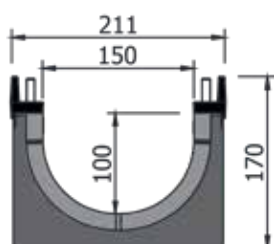

Caniveau avec grille Passerelle Fonte - Fentes 20 mm - Classe D400 - Sortie verticale DN 110 / 160

Visuel	Dimensions						
	Hauteur totale [mm]	Hauteur intérieure [mm]	Double sortie latérale DN [mm]	Sortie Verticale DN [mm]	Poids [kg]	Unité par palette [Pce]	Article N°
	170	100	2 x Ø63	1 x Ø110/160	22,7	24	307771
	230	160	2 x Ø100	1 x Ø110/160	23,5	20	307774

Caniveau avec grille Caillebotis Fonte - Maille 19x19 mm - Classe D400 - Sortie verticale DN 110 / 160

	170	100	2 x Ø63	1 x Ø110/160	23,6	24	307795
	230	160	2 x Ø110	1 x Ø110/160	24,2	20	307794

ACO Xtraline G150



E600

Informations Produit

- Caniveau en PEHD, largeur intérieure : 150 mm
- Feuillure Fonte
- Classe de résistance : E600, selon la norme NF EN 1433
- Accès PMR
- Sortie verticale et horizontale
- Fixation : 4 boulons type M8 par grille
- Avaloir siphonoïde



Caniveau ACO Xtraline G150 en PEHD avec feuillure Fonte

Longueur 1000 mm, largeur totale 211 mm

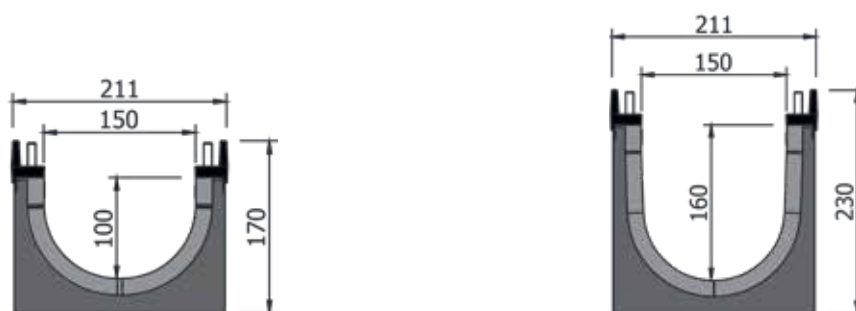

Caniveau avec grille Passerelle Fonte - Fentes 20 mm - E600 - Sortie verticale DN 110 / 160

Visuel	Dimensions						
	Hauteur totale [mm]	Hauteur intérieure [mm]	Double sortie latérale DN [mm]	Sortie Verticale DN [mm]	Poids [kg]	Unité par palette [Pce]	Article N°
	170	100	2 x Ø63	1 x Ø110/160	24,3	24	307772
	230	160	2 x Ø100	1 x Ø110/160	24,9	20	307775

ACO Xtraline G150



F900

Informations Produit

- Caniveau en PEHD, largeur intérieure : 150 mm
- Feuillure Fonte
- Classe de résistance : F900, selon la norme NF EN 1433
- Accès PMR
- Sortie verticale et horizontale
- Fixation : 4 boulons type M8 par grille
- Avaloir siphonoïde



Caniveau ACO Xtraline G150 en PEHD avec feuillure Fonte

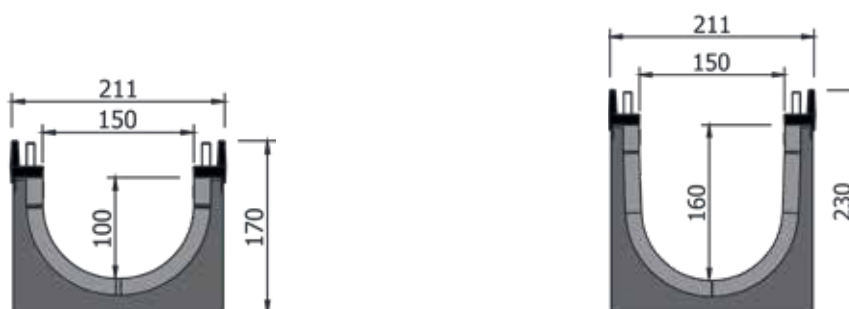

Longueur 1000 mm, largeur totale 211 mm



Caniveau avec grille Passerelle Fonte - Fentes 20 mm - F900 - Sortie verticale DN 110 / 160

Visuel	Dimensions						
	Hauteur totale [mm]	Hauteur intérieure [mm]	Double sortie latérale DN [mm]	Sortie Verticale DN [mm]	Poids [kg]	Unité par palette [Pce]	Article N°
	170	100	2 x Ø63	1 x Ø110/160	26,1	24	307773
	230	160	2 x Ø100	1 x Ø110/160	26,6	20	307776

Accessoires pour caniveau ACO Xtraline G150

Image	Description	Hauteur intérieure	Matériau	Article N°
		[mm]		
	Obturbateur plein	100	PEHD	840912
		160	PEHD	840913
	Obturbateur perforé DN 63	100	PEHD	840915
		160	PEHD	840916
	Connecteur pour montage en cascade 100 mm à 160 mm	-	PE	840911

Avaloir siphonide ACO Xtraline G150

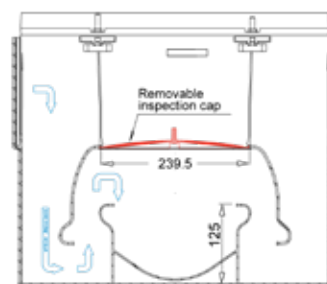
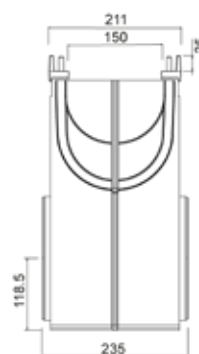
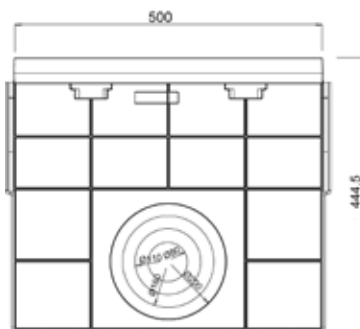

Description	Hauteur [mm]	Largeur [mm]	Longueur [mm]	Ø sortie latérale [mm]	Poids [kg/pc]	Matériau	Article N°
Avaloir siphonide avec grille passerelle fonte Fentes 20 mm – D400 Sortie horizontale DN 80 - 200	444,5	211	500	2 x Ø80 2 x Ø110 2 x Ø160 2 x Ø200	11,4	PEHD	307886
Avaloir siphonide avec grille passerelle fonte Fentes 20 mm – E600 Sortie horizontale DN 80 - 200	444,5	211	500	2 x Ø80 2 x Ø110 2 x Ø160 2 x Ø200	12,2	PEHD	307888
Avaloir siphonide avec grille passerelle fonte Fentes 20 mm – F900 Sortie horizontale DN 80 - 200	444,5	211	500	2 x Ø80 2 x Ø110 2 x Ø160 2 x Ø200	13,1	PEHD	307889
Avaloir siphonide avec grille caillebotis fonte Maille 19x19 mm - D400 Sortie horizontale DN 80 - 200	444,5	211	500	2 x Ø80 2 x Ø110 2 x Ø160 2 x Ø200	11,9	PEHD	307887

ACO Xtraline G200



D400

Informations Produit

- Caniveau en PEHD, largeur intérieure : 200 mm
- Feuillure Fonte
- Classe de résistance : D400, selon la norme NF EN 1433
- Accès PMR
- Sortie verticale et horizontale
- Fixation : 4 boulons type M8 par grille
- Avaloir siphonide *

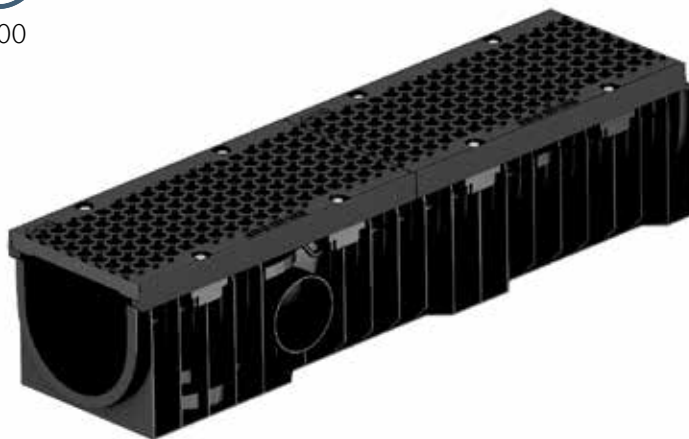

Caniveau ACO Xtraline G200 en PEHD avec feuillure Fonte

Longueur 1000 mm, largeur totale 261 mm

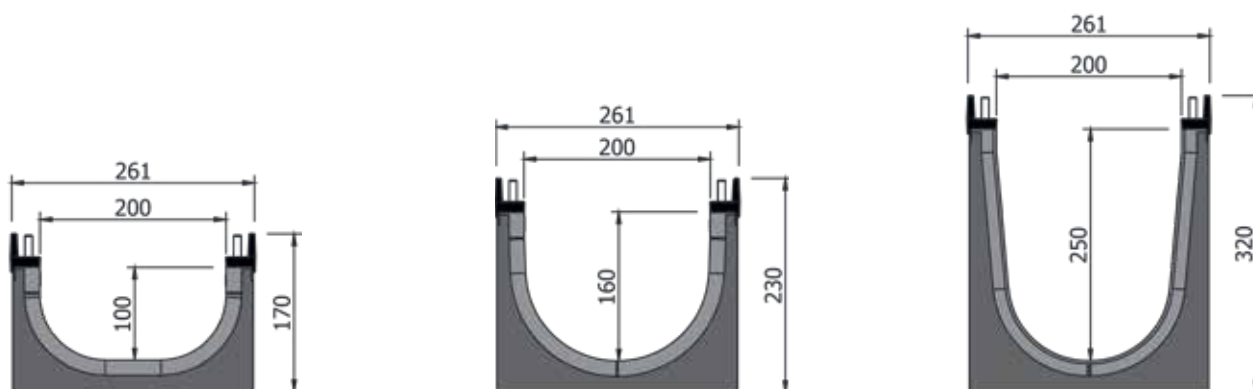

Caniveau avec grille Passerelle Fonte - Fentes 20 mm - D400 - Sortie verticale DN 160 / 200

Visuel	Dimensions						
	Hauteur totale [mm]	Hauteur intérieure [mm]	Double sortie latérale DN [mm]	Sortie Verticale DN [mm]	Poids [kg]	Unité par palette [Pce]	Article N°
	170	100	2 x Ø63	1 x Ø160/200	25,5	18	307785
	230	160	2 x Ø100	1 x Ø160/200	26,0	15	307787
	320	250	2 x Ø160/200	1 x Ø160/200	27,6	9	307789

Caniveau avec grille Caillebotis Fonte - Maille 19x19 mm - D400 - Sortie verticale DN 160 / 200

	170	100	2 x Ø63	1 x Ø160/200	27,9	18	307798
	230	160	2 x Ø100	1 x Ø160/200	28,5	15	307797
	320	250	2 x Ø160/200	1 x Ø160/200	30,0	9	307796

* Non disponible pour ACO Xtraline G200 hauteur 250 mm

ACO Xtraline G200



F900

Informations Produit

- Caniveau en PEHD, largeur intérieure : 200 mm
- Feuillure Fonte
- Classe de résistance : F900, selon la norme NF EN 1433
- Accès PMR
- Sortie verticale et horizontale
- Fixation : 4 boulons type M8 par grille
- Avaloir siphonide *

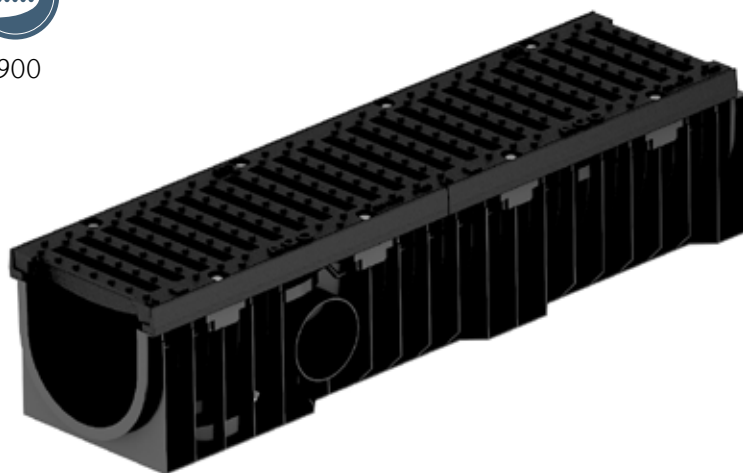

Caniveau ACO Xtraline G200 en PEHD avec feuillure Fonte

Longueur 1000 mm, largeur totale 261 mm

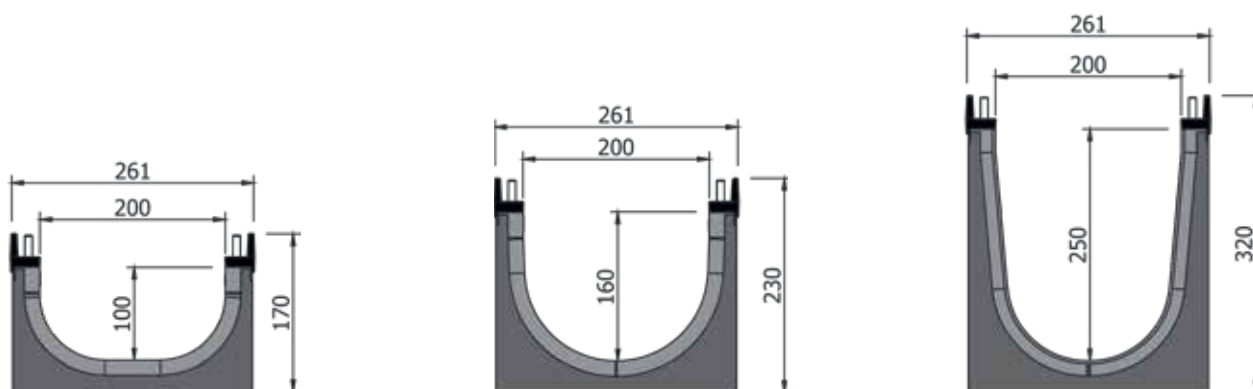





Caniveau avec grille Passerelle Fonte - Fentes 20 mm - F900 - Sortie verticale DN 160 / 200

Visuel	Dimensions						
	Hauteur totale [mm]	Hauteur intérieure [mm]	Double sortie latérale DN [mm]	Sortie Verticale DN [mm]	Poids [kg]	Unité par palette [Pce]	Article N°
	170	100	2 x Ø63	1 x Ø160/200	29,6	18	307786
	230	160	2 x Ø100	1 x Ø160/200	30,2	15	307788
	320	250	2 x Ø160/200	1 x Ø160/200	31,8	9	307790

* Non disponible pour ACO Xtraline G200 hauteur 250 mm

Accessoires pour caniveau ACO Xtraline G200

Image	Description	Hauteur intérieure [mm]	Matériau	Article N°
	Obturbateur perforé DN 63	100	PEHD	840922
	Obturbateur perforé DN 110	160	PEHD	840923
	Obturbateur plein préformé DN 160	250	PEHD	840924
	Obturbateur plein	100	PEHD	840919
		160	PEHD	840920
	Connecteur pour montage en cascade 100 mm à 160 mm	-	PEHD	840917
	Connecteur pour montage en cascade 160 mm à 250 mm	-	PEHD	840918

Avaloir siphonide ACO Xtraline G200

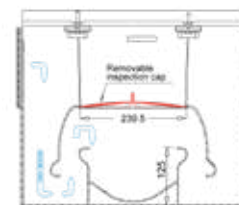
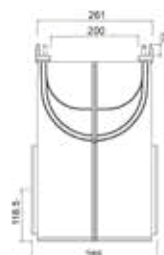
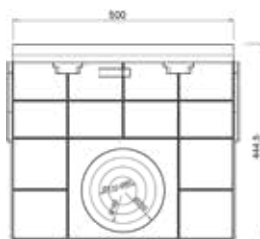

Description	Hauteur [mm]	Largeur [mm]	Longueur [mm]	Ø sortie latérale [mm]	Poids [kg/pc]	Matériau	Article N°
Avaloir siphonide avec grille passerelle fonte Fentes 20 mm – D400 Sortie horizontale DN 80 - 200	444,5	261	500	2 x Ø80 2 x Ø110 2 x Ø160 2 x Ø200	12,8	PEHD	307890
Avaloir siphonide avec grille passerelle fonte Fentes 20 mm – F900 Sortie horizontale DN 80 - 200	444,5	261	500	2 x Ø80 2 x Ø110 2 x Ø160 2 x Ø200	15,0	PEHD	307892
Avaloir siphonide avec grille caillebotis fonte Maille 19x19 mm - D400 Sortie horizontale DN 80 - 200	444,5	261	500	2 x Ø80 2 x Ø110 2 x Ø160 2 x Ø200	15,0	PEHD	307891

ACO Xtraline G300



D400

Informations Produit

- Caniveau en PEHD, largeur intérieure : 300 mm
- Feuillure Fonte
- Classe de résistance : D400, selon la norme NF EN 1433
- Sortie verticale et horizontale
- Fixation : 4 boulons type M10 par grille
- Idéal pour le drainage de grandes superficies

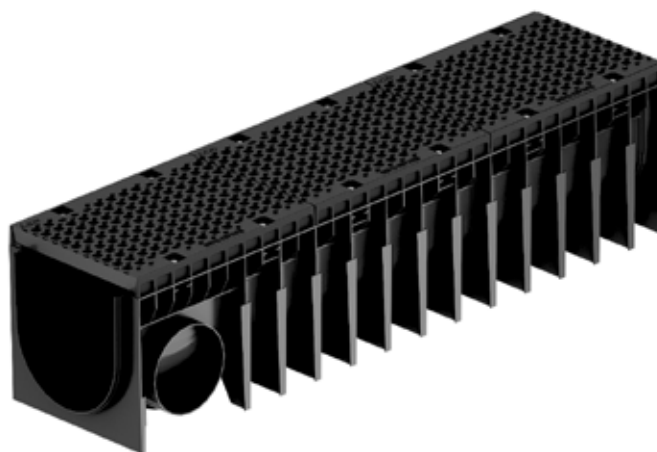

Caniveau ACO Xtraline G300 en PEHD avec feuillure Fonte

Longueur 1500 mm, largeur totale 390 mm

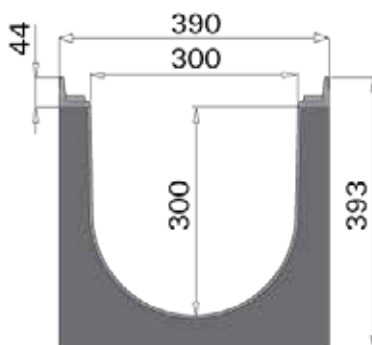

Caniveau avec grille Caillebotis Fonte - Maille 19x19 mm - D400 - Sortie verticale DN 160 / 200

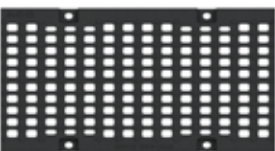
Visuel	Dimensions						
	Hauteur totale [mm]	Hauteur intérieure [mm]	Double sortie latérale DN [mm]	Sortie Verticale DN [mm]	Poids [kg]	Unité par palette [Pce]	Article N°
	393	300	2 x Ø200	1 x Ø160/200	105,7	6	307799

ACO Xtraline G300



F900

Informations Produit

- Caniveau en PEHD, largeur intérieure : 300 mm
- Feuillure Fonte
- Classe de résistance F900 * selon la norme NF EN 1433
- Sortie verticale et horizontale
- Fixation : 4 boulons type M10 par grille
- Idéal pour le drainage de grandes superficies



Caniveau ACO Xtraline G300 en PEHD avec feuillure Fonte

Longueur 1500 mm, largeur totale 390 mm

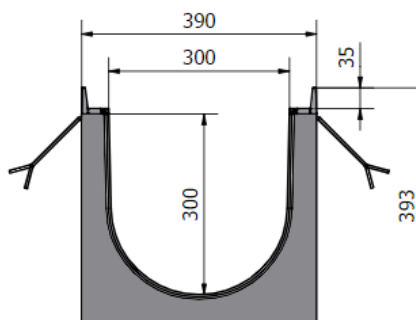

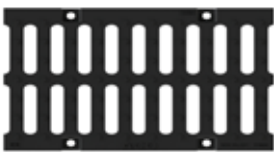

Caniveau avec grille Passerelle Fonte - Fentes 24 mm - F900 - Sortie verticale DN 160 / 200

Visuel	Dimensions						
	Hauteur totale [mm]	Hauteur intérieure [mm]	Double sortie latérale DN [mm]	Sortie Verticale DN [mm]	Poids [kg]	Unité par palette [Pce]	Article N°
	393	300	2 x Ø200	1 x Ø160/200	105,7	6	307791

* Classe F900 fourni avec les 12 ailettes

Accessoires pour caniveau ACO Xtraline G300

Image	Description	Hauteur intérieure [mm]	Matériau	Article N°
	Obturbateur plein	300	Acier Galvanisé	840926
	Obturbateur perforé DN 200	300	Acier Galvanisé	840925



ACO Xtraline S, la feuillure en Acier Galvanisé

ACO Xtraline S est la solution idéale pour les applications civiles.

L'avantage de ces caniveaux vient de sa feuillure en Acier Galvanisé qui lutte efficacement contre les contraintes issues du trafic et du terrain.

La feuillure de 2,5mm d'épaisseur permet d'atteindre la classe C250 selon la norme NF EN 1433.

Les grilles sont solidement fixées sur le caniveau par deux clavettes au mètre.

Types d'applications

- Parkings privés
- Bordures de trottoirs
- Zones de transit souterraines
- Drainage en bordure de route
- Aires de stationnement
- Stations service
- Autres applications nécessitant une classe de résistance C250



Caractéristiques principales

- Le corps du caniveau est conçu en PEHD, certifié classe C250 selon la norme NF EN 1433
- Feuillure en Acier Galvanisé
- Disponible en largeurs 100, 150, 200 mm
- Avec sorties prémarquées latérales et horizontales
- Avaloir siphonoïde disponible
- Fixation des grilles par clavette

La feuillure de 2,5mm d'épaisseur et 20mm de haut protège la grille du transit et des charges environnantes. La feuillure participe au maintien de la grille ainsi qu'à la facilité de pose.



Vue d'ensemble du caniveau

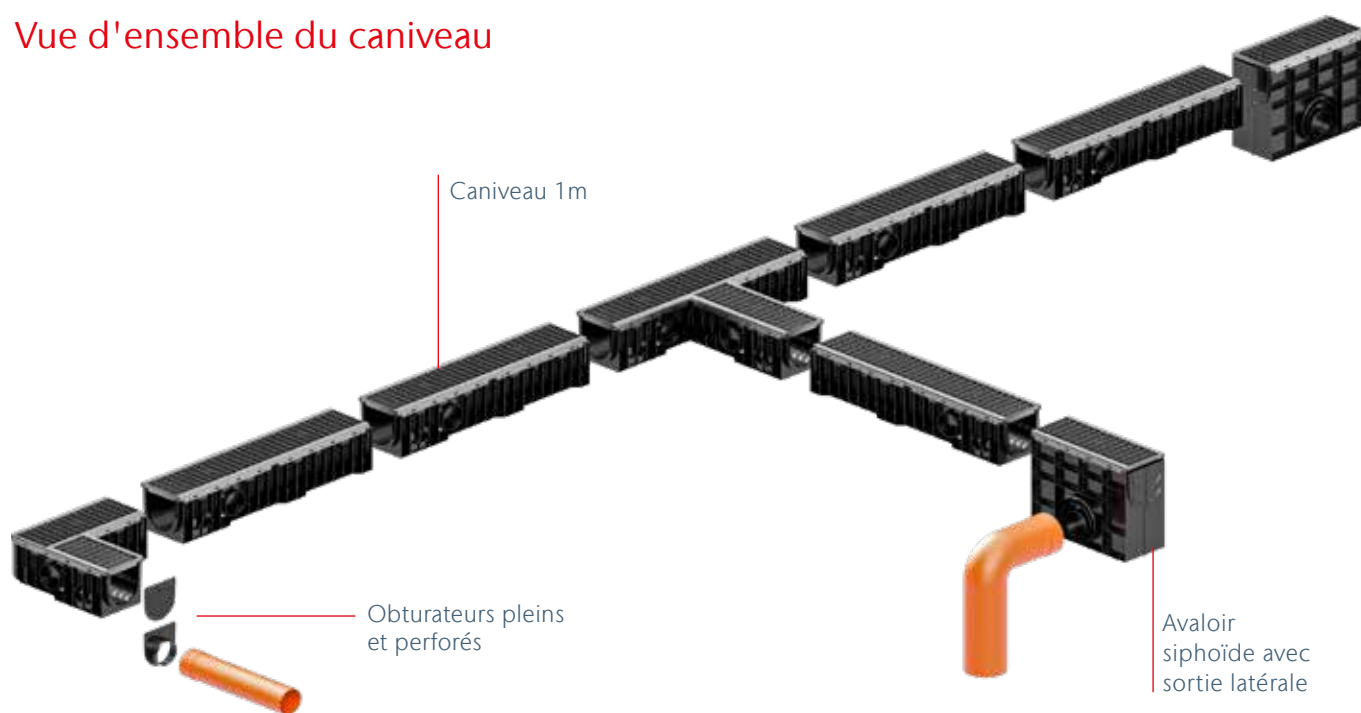

Sorties horizontales et verticales

- Disponible en 3 hauteurs : 100, 150 et 200 mm
- Disponible en version basse hauteur : 80 mm pour la largeur 100 mm.

ACO Xtraline S100



B125

Information produits

- Caniveau en PEHD
largeur intérieure : 100 mm
- Feuillure en Acier Galvanisé
- Classe de résistance : B125, selon la norme NF EN 1433
- Sortie verticale DN 100 et DN 110 mm
pour la hauteur 80 mm ;
Sortie préformée pour toute les autres hauteurs
- Fixation de la grille par clavette
- Avaloir siphonide



Caniveau ACO Xtraline S100 EN PEHD avec feuillure en Acier Galvanisé

Longueur 1000 mm, largeur totale 158 mm

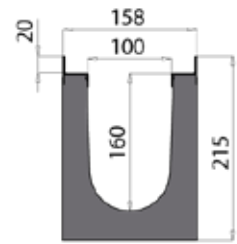
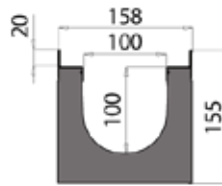
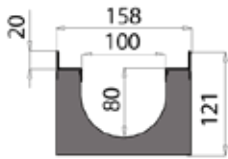

Caniveau avec grille Passerelle Polyamide - Fentes 16 mm - B125 - Sortie verticale DN 100 / 110

Visuel	Dimensions						
	Hauteur totale [mm]	Hauteur intérieure [mm]	Double sortie latérale DN [mm]	Sortie Verticale DN [mm]	Poids [kg]	Unité par palette [Pce]	Article N°
	121	80	2 x Ø63	1 x Ø100/110	5,3	40	307740
	155	100	2 x Ø110	1 x Ø100/110	5,6	30	307742
	215	160	2 x Ø110	1 x Ø100/110	6,1	25	307744

ACO Xtraline S100



C250

Information produits

- Caniveau en PEHD
largeur intérieure : 100 mm
- Feuillure en Acier Galvanisé
- Classe de résistance : C250, selon la norme NF EN 1433
- Sortie verticale DN 100 et DN 110 mm
pour la hauteur 80 mm ;
Sortie préformée pour toute les autres hauteurs
- Fixation de la grille par clavette
- Avaloir siphonoïde



Caniveau ACO Xtraline S100 en PEHD avec feuillure en Acier Galvanisé

Longueur 1000 mm, largeur totale 158 mm

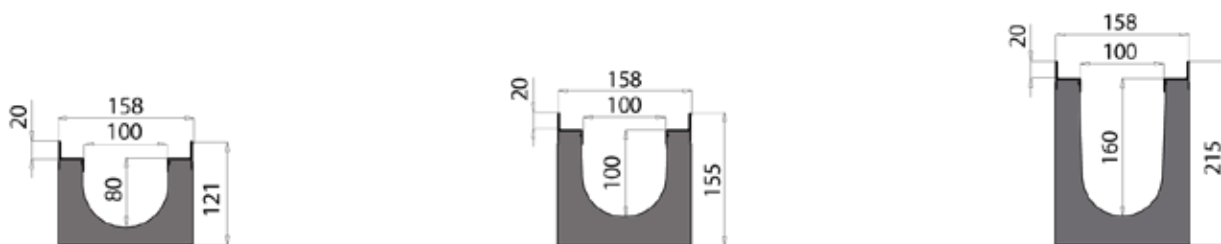



Caniveau avec grille Passerelle Fonte - Fentes 20 mm - C250 - Sortie verticale DN 100 / 110

Visuel	Dimensions						
	Hauteur totale [mm]	Hauteur intérieure [mm]	Double sortie latérale DN [mm]	Sortie Verticale DN [mm]	Poids [kg]	Unité par palette [Pce]	Article N°
	121	80	2 x Ø63	1 x Ø100/110	10,5	40	307746
	155	100	2 x Ø110	1 x Ø100/110	10,8	30	307747
	215	160	2 x Ø110	1 x Ø100/110	11,3	25	307748

Caniveau avec grille Passerelle Polyamide - Fentes 16 mm - C250 - Sortie verticale DN 100 / 110

	121	80	2 x Ø63	1 x Ø100/110	5,9	40	307741
	155	100	2 x Ø110	1 x Ø100/110	6,2	30	307743
	215	160	2 x Ø110	1 x Ø100/110	6,7	25	307745

Accessoires pour caniveau ACO Xtraline S100

Image	Description	Hauteur intérieure	Matériau	Article
		[mm]		
	Obturbateur plein	80	PEHD	840905
		100	PEHD	840906
		160	PEHD	840907
	Obturbateur perforé DN 63	80	PEHD	840901
		100	PEHD	840902
		160	PEHD	840903
	Connecteur pour montage en cascade de 100 mm à 160 mm	-	PEHD	840908

Avaloir siphonide ACO Xtraline S100 avec feuillure en Acier Galvanisé

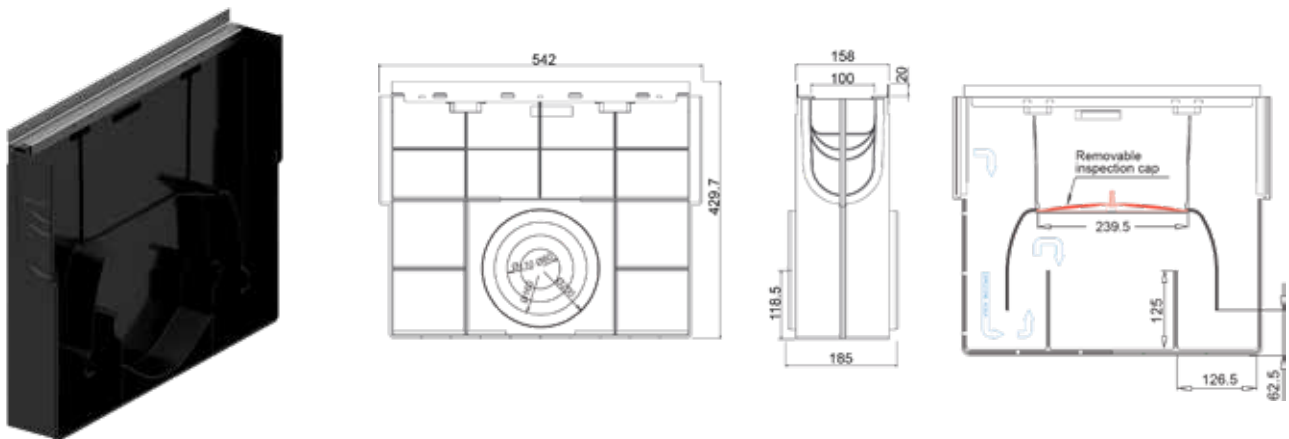

Description	Hauteur	Largeur	Longueur	Ø sortie latérale	Poids	Matériau	Article N°
	[mm]	[mm]	[mm]	[mm]	[kg/pc]		
Avaloir siphonide avec grille passerelle Fonte Fentes 20 mm - C250 Sortie horizontale DN80 - 200	429,7	158	500	2 x Ø80 2 x Ø110 2 x Ø160 2 x Ø200	6,95	PEHD	308257
Avaloir siphonide avec grille passerelle Polyamide Fentes 16mm - B125 Sortie horizontale DN80 - 200	429,7	158	500	2 x Ø80 2 x Ø110 2 x Ø160 2 x Ø200	4,35	PEHD	308259
Avaloir siphonide avec grille passerelle Polyamide Fentes 16mm - C250 Sortie horizontale DN80 - 200	429,7	158	500	2 x Ø80 2 x Ø110 2 x Ø160 2 x Ø200	4,35	PEHD	308258

ACO Xtraline S150



B125

Information produits

- Caniveau en PEHD
largeur intérieure : 150 mm
- Feuillure en Acier Galvanisé
- Classe de résistance : B125, selon la norme NF EN 1433
- Sortie verticale DN 100 et DN 110 mm
pour la hauteur 80 mm ;
Sortie préformée pour toutes les autres hauteurs
- Fixation de la grille par clavette
- Avaloir siphonoïde



Caniveau ACO Xtraline S150 en PEHD avec feuillure en Acier Galvanisé

Longueur 1000 mm, largeur totale 208 mm



Caniveau avec grille Passerelle Polyamide - Fentes 16 mm - B125 - Sortie verticale DN 110 / 160

Visuel	Dimensions						Article N°
	Hauteur totale [mm]	Hauteur intérieure [mm]	Double sortie latérale DN [mm]	Sortie Verticale DN [mm]	Poids [kg]	Unité par palette [Pce]	
	155	100	2 x Ø63	1 x Ø110/160	4,0	24	307754
	215	160	2 x Ø110	1 x Ø110/160	4,55	20	307756

ACO Xtraline S150



C250

Information produits

- Caniveau en PEHD
largeur intérieure : 150 mm
- Feuillure en Acier Galvanisé
- Classe de résistance : C250, selon la norme NF EN 1433
- Sortie verticale DN 100 et DN 110 mm
pour la hauteur 80 mm ;
Sortie préformée pour toutes les autres hauteurs
- Fixation de la grille par clavette
- Avaloir siphonoïde



Caniveau ACO Xtraline S150 en PEHD avec feuillure en Acier Galvanisé

Longueur 1000 mm, largeur totale 208 mm





Caniveau avec grille Passerelle Fonte - Fentes 20 mm - C250 - Sortie verticale DN 110 / 160

Visuel	Dimensions						
	Hauteur totale [mm]	Hauteur intérieure [mm]	Double sortie latérale DN [mm]	Sortie Verticale DN [mm]	Poids [kg]	Unité par palette [Pce]	Article N°
	155	100	2 x Ø63	1 x Ø110/160	14,9	24	307758
	215	160	2 x Ø110	1 x Ø110/160	15,45	20	307759

Caniveau avec grille Passerelle Polyamide - Fentes 16 mm - C250 - Sortie verticale DN 110 / 160

	155	100	2 x Ø63	1 x Ø110/160	8,7	24	307755
	215	160	2 x Ø110	1 x Ø110/160	9,25	20	307757

Accessoires pour caniveau ACO Xtraline S150

Image	Description	Hauteur intérieure [mm]	Matériau	Article N°
	Obturbateur plein	100	PEHD	840912
		160	PEHD	840913
	Obturbateur perforé DN 63	100	PEHD	840915
	Obturbateur perforé DN 110	160	PEHD	840916
	Connecteur pour montage en cascade 100 mm à 160 mm	-	PEHD	840911

Avaloir siphonide ACO Xtraline S150 avec feuillure en Acier Galvanisé

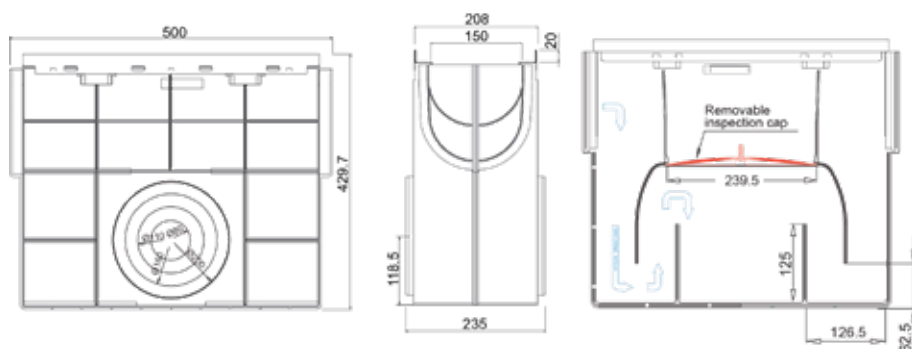

Description	Hauteur [mm]	Largeur [mm]	Longueur [mm]	Ø sortie latérale [mm]	Poids [kg/pc]	Matériau	Article N°
Avaloir siphonide avec grille passerelle Fonte Fentes 20mm Classe C250 - Sortie horizontale DN80 - 200	429,7	158	500	2 x Ø80 2 x Ø110 2 x Ø160 2 x Ø200	9,15	PEHD	308260
Avaloir siphonide avec grille passerelle Polyamide Fentes 16mm Classe B125 - Sortie horizontale DN80 - 200	429,7	158	500	2 x Ø80 2 x Ø110 2 x Ø160 2 x Ø200	6,05	PEHD	308262
Avaloir siphonide avec grille passerelle Polyamide Fentes 16mm Classe C250 - Sortie horizontale DN80 - 200	429,7	158	500	2 x Ø80 2 x Ø110 2 x Ø160 2 x Ø200	6,5	PEHD	308261

ACO Xtraline S200



C250

Information produits

- Caniveau en PEHD
largeur intérieure : 200 mm
- Feuillure en Acier Galvanisé
- Classe de résistance : C250, selon la norme NF EN 1433
- Sortie verticale préformée
- Fixation de la grille par clavette
- Avaloir siphonide *



Caniveau ACO Xtraline S200 en PEHD avec feuillure en Acier Galvanisé

Longueur 1000 mm, largeur totale 258 mm

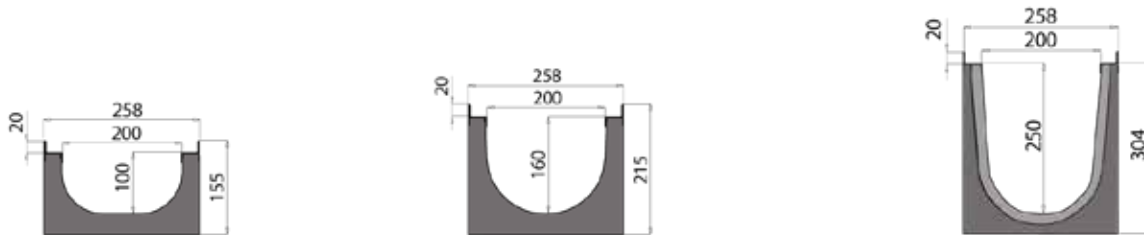





Caniveau avec grille Passerelle Fonte - Fentes 20 mm - C250 - Sortie verticale DN 160 / 200

Visuel	Dimensions				Poids [kg]	Unité par palette [Pce]	Article N°
	Hauteur totale [mm]	Hauteur intérieure [mm]	Double sortie latérale DN [mm]	Sortie Verticale DN [mm]			
	155	100	2 x Ø63	1 x Ø160/200	18	18	307763
	215	160	2 x Ø110	1 x Ø160/200	18,59	15	307764
	304	250	2 x Ø160/200	1 x Ø160/200	19,94	9	307765

* Non disponible pour la hauteur 250 mm

Accessoires pour caniveau ACO Xtraline S200

Image	Description	Hauteur intérieure [mm]	Matériau	Article N°
	Obturbateur plein	100	PEHD	840919
		160	PEHD	840920
	Obturbateur perforé DN 63	100	PEHD	840922
	Obturbateur perforé DN 110	150	PEHD	840923
	Obturbateur plein préformé DN160	250	PEHD	840924
	Connecteur pour montage en cascade 100 mm à 160 mm	-	PEHD	840917
	Connecteur pour montage en cascade 160 mm à 250 mm	-	PEHD	840918

Avaloir siphonide ACO Xtraline S200 avec feuillure en Acier Galvanisé

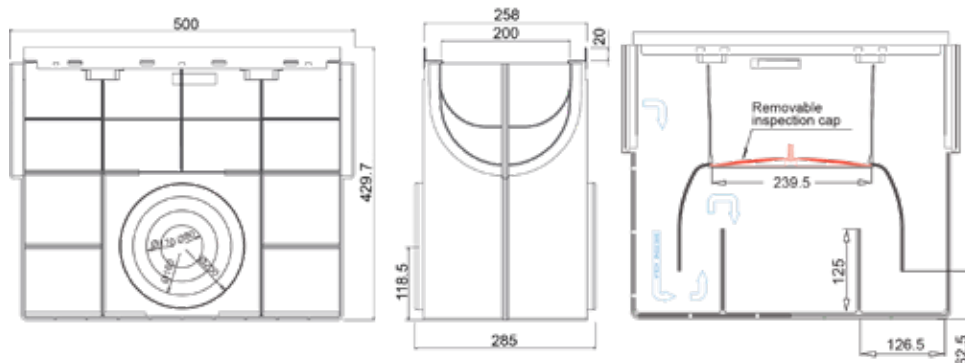

Description	Hauteur [mm]	Largeur [mm]	Longueur [mm]	Ø sortie latérale [mm]	Poids [kg/pc]	Matériau	Article N°
Avaloir avec connexion femelle / femelle	429,7	258	500	2 x Ø80 2 x Ø110 2 x Ø160 2 x Ø200	10,67	PEHD	308263

* Non disponible pour la hauteur 250 mm

ACO Xtraline C, une gamme complète en PEHD

ACO Xtraline C, une large gamme de caniveaux légers et solides. Le corps du caniveau et sa feuillure intégrée sont en Polyéthylène Haute Densité, ce qui assure une protection totale de la grille sans matériau supplémentaire.

Les grilles Fonte ou Polyamide, supportant des classes de charge C250, s'adaptent parfaitement aux applications civiles, aux zones piétonnes, aux zones à faible trafic accessibles aux véhicules et aux zones de stationnement privées.

ACO Xtraline C300, avec une largeur intérieure de 300 mm et une longueur de 1500 mm, est la solution optimale pour drainer de grandes superficies.

- Disponible en 3 hauteurs : 100, 150 et 200 mm
- Disponible en version basse hauteur : 80 mm pour la largeur 100 mm.

Types d'applications

- Zones résidentielles
- Zones piétonnes
- Zones de stationnement à faible trafic
- Terrains de football
- Terrains d'athlétisme

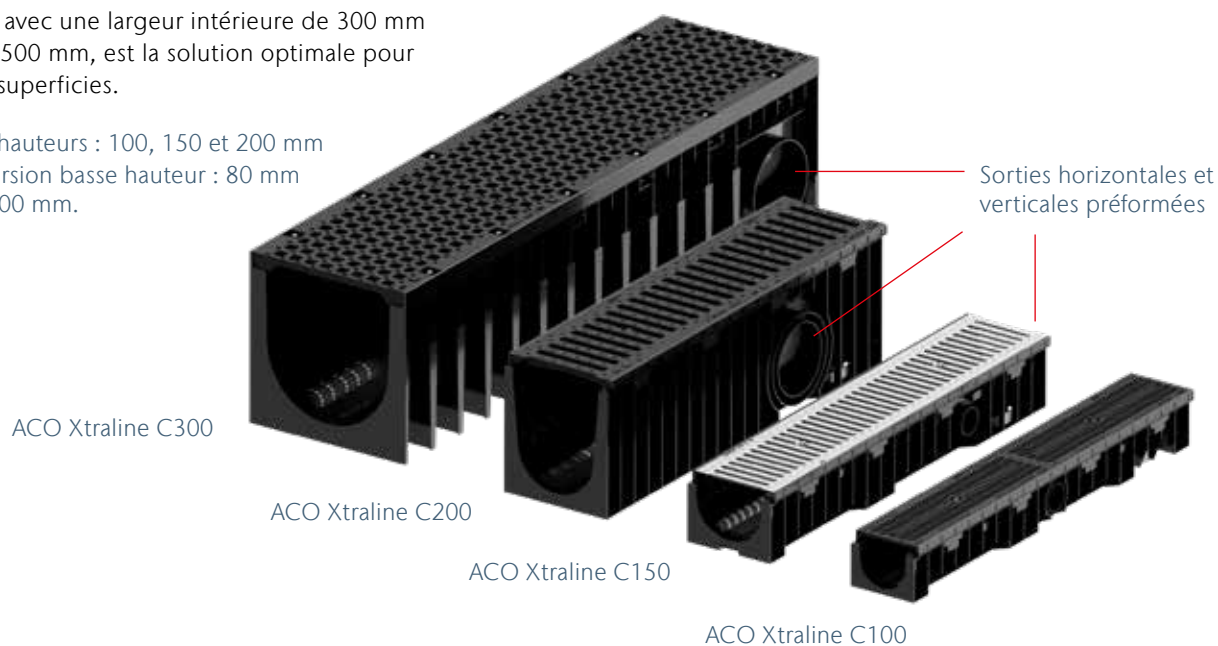

Caractéristiques principales

- Le corps du caniveau est intégralement conçu en PEHD, certifié classe C250 selon la norme NF EN 1433
- Feuillure en PEHD
- Disponible en largeurs 100, 150, 200 mm
- Avec sorties prémarquées latérales et horizontales
- Avaloir siphonoïde disponible
- Fixation des grilles par clavette sauf en largeur 300 mm

La feuillure de 2,5 mm d'épaisseur et 20 mm de haut protège la grille du transit et des charges environnantes. La feuillure participe au maintien de la grille ainsi qu'à la facilité de pose.



Vue d'ensemble du caniveau

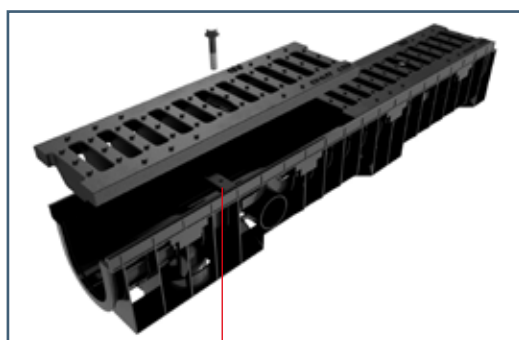
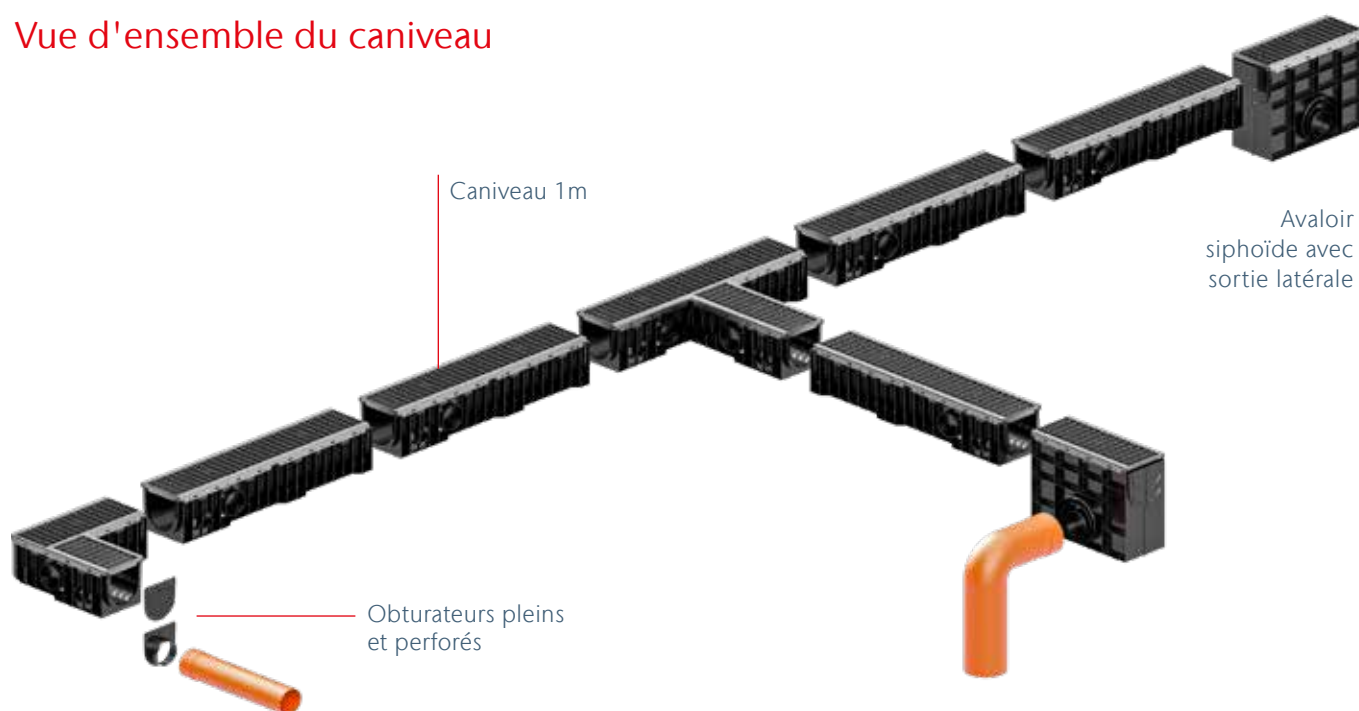

Pour les largeurs 100, 150 et 200 mm, les grilles sont fixées par une clavette. Pour la largeur 300 mm, la grille est fixée avec 4 boulons.

ACO Xtraline C100



B125

Information produits

- Caniveau en PEHD largeur intérieure : 100 mm
- Feuillure en PEHD
- Classe de résistance : B125, selon la norme NF EN 1433
- Sortie verticale et horizontale préformées
- Fixation de la grille par clavette
- Avaloir siphonide

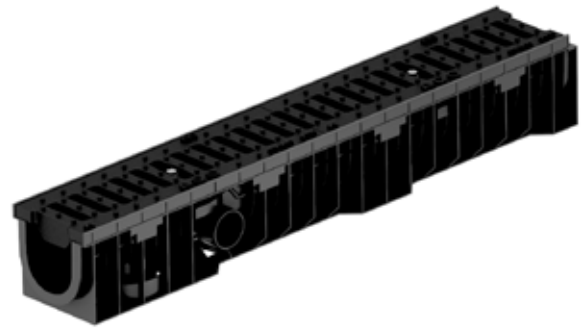

Caniveau ACO Xtraline C100 avec feuillure intégrée en PEHD

Longueur 1000 mm, largeur totale 158 mm

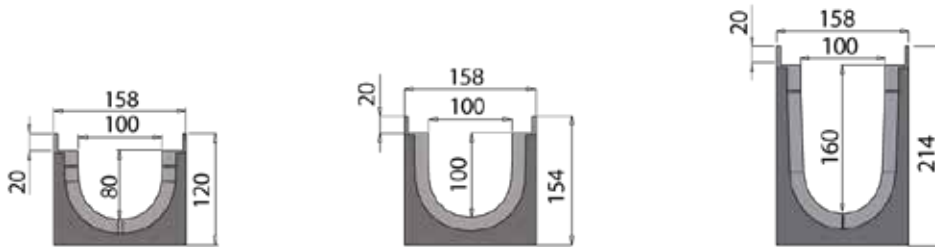

Caniveau avec grille Passerelle Polyamide - Fentes 16 mm - B125 - Sortie verticale DN 100 / 110

Visuel	Dimensions						
	Hauteur totale [mm]	Hauteur intérieure [mm]	Double sortie latérale DN [mm]	Sortie Verticale DN [mm]	Poids [kg]	Unité par palette [Pce]	Article N°
	120	80	2 x Ø63	1 x Ø100/110	3,6	40	307731
	154	100	2 x Ø63	1 x Ø 100/110	4,05	40	307733
	214	160	2 x Ø110	1 x Ø 100/110	4,55	40	307735

ACO Xtraline C100



C250

Information produits

- Caniveau en PEHD largeur intérieure : 100 mm
- Feuillure en PEHD
- Classe de résistance : C250, selon la norme NF EN 1433
- Sortie verticale et horizontale préformées
- Fixation de la grille par clavette
- Avaloir siphonide



Caniveau ACO Xtraline C100 avec feuillure intégrée en PEHD

Longueur 1000 mm, largeur totale 158 mm

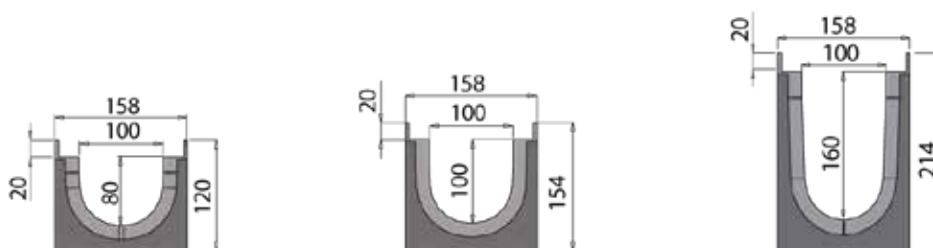



Caniveau avec grille Passerelle Fonte - Fentes 20 mm - C250 - Sortie verticale DN 100 / 110

Visuel	Dimensions						Article N°
	Hauteur totale [mm]	Hauteur intérieure [mm]	Double sortie latérale DN [mm]	Sortie Verticale DN [mm]	Poids [kg]	Unité par palette [Pce]	
	120	80	2 x Ø63	1 x Ø100/110	8,8	40	307737
	154	100	2 x Ø63	1 x Ø 110	9,25	40	307738
	214	160	2 x Ø110	1 x Ø 110	9,75	40	307739

Caniveau avec grille Passerelle Polyamide - Fentes 16 mm - C250 - Sortie verticale DN 100 / 110

	120	80	2 x Ø63	1 x Ø100/110	4,2	40	307732
	154	100	2 x Ø63	1 x Ø100/110	4,65	40	307734
	214	160	2 x Ø110	1 x Ø100/110	5,15	40	307736

Accessoires pour caniveau ACO Xtraline C100

Image	Description	Hauteur intérieure [mm]	Matériau	Article N°
	Obturbateur plein	80	PEHD	840905
		100	PEHD	840906
		160	PEHD	840907
	Obturbateur perforé DN 63	80	PEHD	840901
		100	PEHD	840902
		160	PEHD	840903
	Connecteur pour montage en cascade de 100 mm à 160 mm	-	PEHD	840908

Avaloir siphonide ACO Xtraline C100

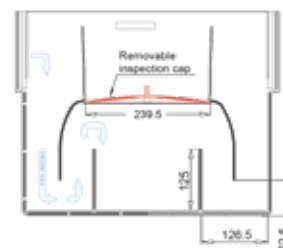
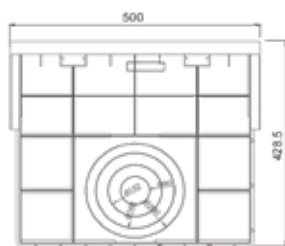

Description	Hauteur [mm]	Largeur [mm]	Longueur [mm]	Ø sortie latérale [mm]	Poids [kg/pc]	Matériau	Article N°
Avaloir siphonide avec grille passerelle Fonte C250 Fentes 20mm Sortie horizontale DN 80 - 200	428,5	158	500	2 x Ø80 2 x Ø110 2 x Ø160 2 x Ø200	6,2	PEHD	308250
Avaloir siphonide avec grille passerelle Polyamide B125 Fentes 16mm Sortie horizontale DN 80 - 200	428,5	158	500	2 x Ø80 2 x Ø110 2 x Ø160 2 x Ø200	3,6	PEHD	308252
Avaloir siphonide avec grille passerelle Polyamide C250 Fentes 20mm Sortie horizontale DN 80 - 200	428,5	158	500	2 x Ø80 2 x Ø110 2 x Ø160 2 x Ø200	3,9	PEHD	308251

ACO Xtraline C150



B125

Informations Produit

- Caniveau en PEHD, largeur intérieure: 150 mm
- Feuillure en PEHD
- Classe de résistance : B125 selon la norme NF EN 1433
- Sortie verticale et horizontale préformées
- Fixation de la grille par clavette
- Avaloir siphonoïde

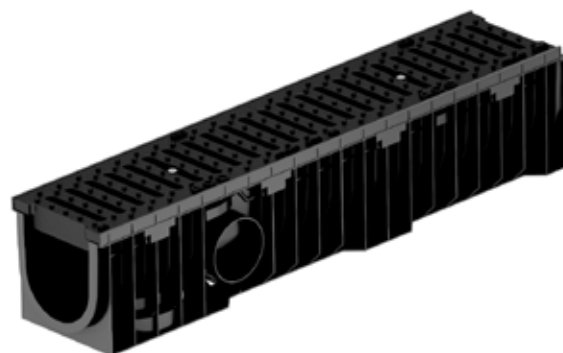

Caniveau ACO Xtraline C150 avec feuillure intégrée en PEHD

Longueur 1000 mm, largeur totale 208 mm



Caniveau avec grille Passerelle Polyamide - Fentes 16 mm - Classe B125 - Sortie verticale DN 110 / 160

Visuel	Dimensions						
	Hauteur totale [mm]	Hauteur intérieure [mm]	Double sortie latérale DN [mm]	Sortie Verticale DN [mm]	Poids [kg]	Unité par palette [Pce]	Article N°
	154	100	2 x Ø63	1 x Ø110/160	6,45	24	307749
	214	160	2 x Ø110	1 x Ø110/160	7	20	307751

ACO Xtraline C150



C250

Information produits

- Caniveau en PEHD, largeur intérieure: 150 mm
- Feuillure en PEHD
- Classe de résistance : C250 selon la norme NF EN 1433
- Sortie verticale et horizontale préformées
- Fixation de la grille par clavette
- Avaloir siphonide *



Caniveau ACO Xtraline C150 avec feuillure intégrée en PEHD

Longueur 1000 mm, largeur totale 208 mm

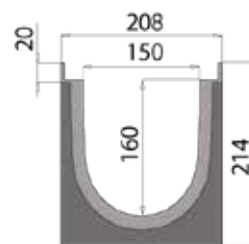
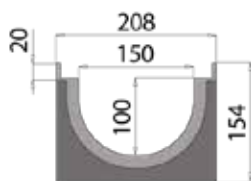



Caniveau avec grille Passerelle Fonte - Fentes 20 mm - C250 - Sortie verticale DN 110 / 160

Visuel	Dimensions						Article N°
	Hauteur totale [mm]	Hauteur intérieure [mm]	Double sortie latérale DN [mm]	Sortie Verticale DN [mm]	Poids [kg]	Unité par palette [Pce]	
	154	100	2 x Ø63	1 x Ø110/160	13,35	24	307753
	214	160	2 x Ø110	1 x Ø110/160	13,9	20	307730

Caniveau avec grille Passerelle Polyamide - Fentes 16 mm - C250 - Sortie verticale DN Ø110/160

	154	100	2 x Ø63	1 x Ø110/160	7,15	24	307750
	214	160	2 x Ø110	1 x Ø110/160	7,7	20	307752

Accessoires pour caniveau ACO Xtraline C150

Image	Description	Hauteur intérieure [mm]	Matériau	Article N°
	Obturbateur plein	100	PEHD	840912
		160	PEHD	840913
	Obturbateur perforé DN 63	100	PEHD	840915
	Obturbateur perforé DN 110	160	PEHD	840916
	Connecteur pour montage en cascade de 100 mm à 160 mm	-	PEHD	840911

Avaloir siphonide ACO Xtraline C150 avec feuillure intégrée en PEHD

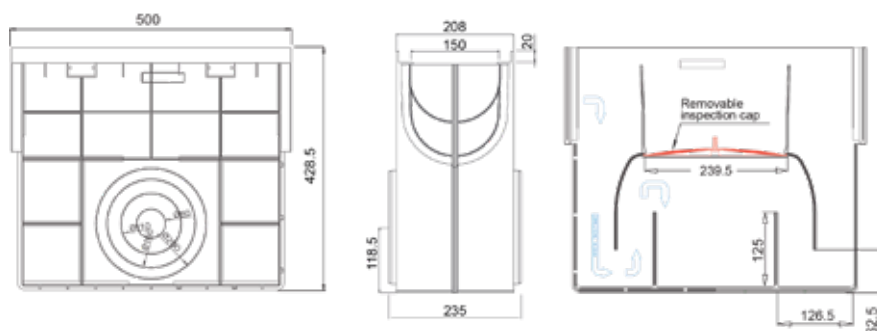

Description	Hauteur [mm]	Largeur [mm]	Longueur [mm]	Ø sortie latérale [mm]	Poids [kg/pc]	Matériau	Article N°
Avaloir siphonide avec grille passerelle Fonte Fentes 20mm Classe C250 - Sortie horizontale DN80 - 200	428,5	208	500	2 x Ø80 2 x Ø110 2 x Ø160 2 x Ø200	8,3	PEHD	308253
Avaloir siphonide avec grille passerelle Polyamide Fentes 16mm Classe B125 - Sortie horizontale DN80 - 200	428,5	208	500	2 x Ø80 2 x Ø110 2 x Ø160 2 x Ø200	5,0	PEHD	308255
Avaloir siphonide avec grille passerelle Polyamide Fentes 16mm Classe C250 - Sortie horizontale DN80 - 200	428,5	208	500	2 x Ø80 2 x Ø110 2 x Ø160 2 x Ø200	5,2	PEHD	308254

* Non disponible pour ACO Xtraline C200 hauteur 250 mm

ACO Xtraline C200



C250

Information produits

- Caniveau en PEHD largeur intérieure : 200 mm
- Feuillure en PEHD
- Classe de résistance : C250, selon la norme NF EN 1433
- Sortie verticale préformée
- Fixation de la grille par clavette
- Avaloir siphonoïde *



Caniveau ACO Xtraline C200 avec feuillure intégrée en PEHD

Longueur 1000 mm, largeur totale 258 mm

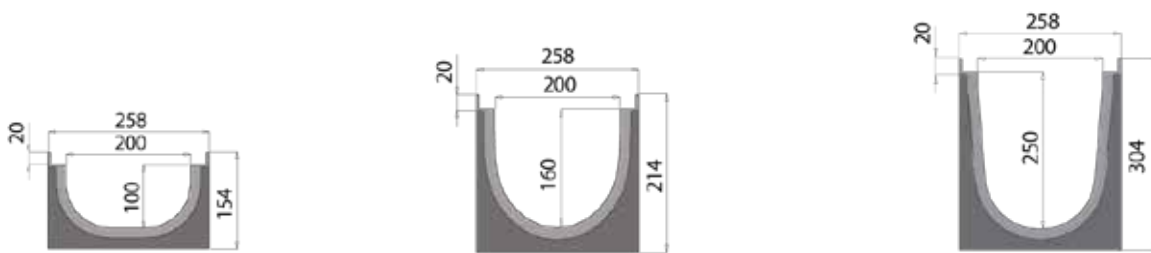





Caniveau avec grille Passerelle Fonte - Fentes 20 mm - C250 - Sortie verticale DN 160 / 200

Visuel	Dimensions						
	Hauteur totale [mm]	Hauteur intérieure [mm]	Double sortie latérale DN [mm]	Sortie Verticale DN [mm]	Poids [kg]	Unité par palette [Pce]	Article N°
	154	100	2 x Ø63	1 x Ø160/200	16,44	18	307760
	214	160	2 x Ø110	1 x Ø200/160	17,04	15	307761
	304	250	2 x Ø160/200	1 x Ø200/160	18,14	9	307762

* Non disponible pour ACO Xtraline C200 hauteur 250 mm

Accessoires pour caniveau ACO Xtraline C200

Image	Description	Hauteur intérieure [mm]	Matériau	Article N°
	Obturbateur plein	100	PEHD	840919
		160	PEHD	840920
	Obturbateur perforé DN 63	100	PEHD	840922
	Obturbateur perforé DN 110	150	PEHD	840923
	Obturbateur plein préformé DN160	250	PEHD	840924
	Connecteur pour montage en cascade de 100 mm à 160 mm	-	PEHD	840917
	Connecteur pour montage en cascade de 160 mm à 250 mm	-	PEHD	840918

Avaloir siphonide ACO Xtraline C200 avec feuillure intégrée en PEHD

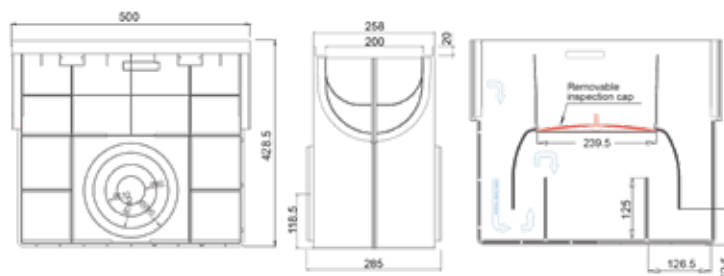

Description	Hauteur [mm]	Largeur [mm]	Longueur [mm]	Ø sortie latérale [mm]	Poids [kg/pc]	Matériau	Article N°
Avaloir siphonide avec grille passerelle Fonte Fentes 20mm Classe C250 - Sortie horizontale DN80 - 200	428,5	258	500	2 x Ø80 2 x Ø110 2 x Ø160 2 x Ø200	9,9	PEHD	308256

ACO Xtraline C300



C250

Informations Produit

- Caniveau en PEHD, largeur intérieure : 300 mm
- Feuillure en PEHD
- Classe de résistance : C250, selon la norme NF EN 1433
- Sorties verticales et horizontales préformées
- Fixation : 4 boulons type M10 par grille
- Idéal pour le drainage de grandes superficies



Caniveau ACO Xtraline C300 avec feuillure intégrée en PEHD

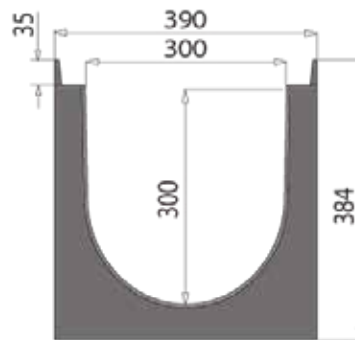

Longueur 1500 mm, largeur totale 390 mm

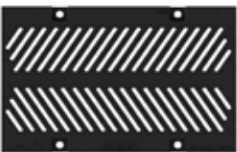

Caniveau avec grille Passerelle en Fonte - Fentes 7 mm - C250 - Sortie verticale DN 160 / 200

Visuel	Dimensions						
	Hauteur totale [mm]	Hauteur intérieure [mm]	Double sortie latérale DN [mm]	Sortie Verticale DN [mm]	Poids [kg]	Unité par palette [Pce]	Article N°
	384	300	2 x Ø200	1 x Ø160 1 x Ø200	67,89	6	307766

Accessoires pour caniveau ACO Xtraline C300

Image	Description	Hauteur intérieure [mm]	Matériau	Article N°
	Obturbateur plein	300	Acier Galvanisé	840926
	Obturbateur perforé DN 200	300	Acier Galvanisé	840925

Des solutions à chaque maillon de la chaîne des produits ACO



- Caniveaux de drainage linéaire extérieurs
- Drainage des terrains de sport
- Drainage extérieur de voirie par point
- Drainage extérieur domestique par point
- Drainage des toitures, des terrasses
- Caniveaux et siphons de douche
- Caniveaux et siphons hygiéniques
- Caniveaux inox modulaires
- Canalisations inox
- Dispositifs de fermeture
- Protection de la faune
- Protection des murs
- Séparateurs, dépollueurs
- Gratte-pieds
- Cours anglaises complètes et courettes d'aération
- Systèmes anti-refoulement
- Réparation instantanée des voiries et parkings
- Stockage temporaire des eaux pluviales
- Solution de limiteur de débit à effet Vortex
- Infiltration des sols

Des services pour chaque solution



ACO s.a.s.

Le Quai à Bois
BP 85
27940 Notre Dame de l'Isle
Tel. 02.32.51.20.31
Fax 02.32.51.50.82

contact@aco.fr
www.aco.fr
www.facebook.com/acosas



**ACO. creating
the future of drainage**

