

Informations produit

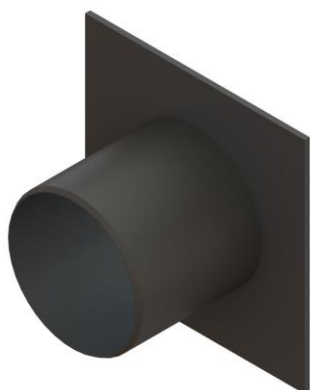

Avantages

- En Polyéthylène
- Facile d'installation
- Manuportable par une personne seule

Description produit

- Dimensions 260x260 mm
- Hauteur 200 mm
- Poids 0,7 kg

Données techniques

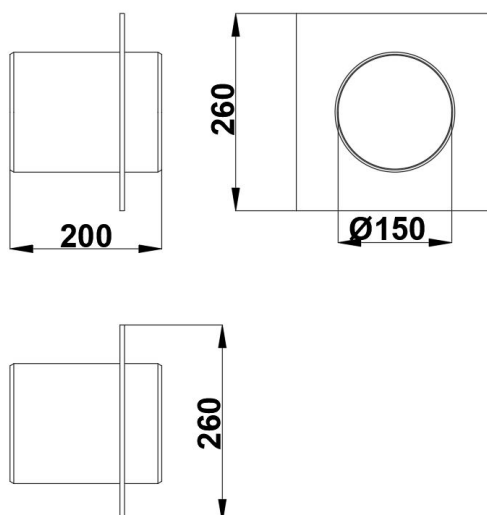

Article	Longueur (mm)	Largeur extérieure (mm)	Hauteur (mm)	Poids (kg)
314027	260	260	200	0,7