



La plateforme de grilles

pour l'habitat individuel

Building Material
ACO Self / Hexaline







Sommaire

Le groupe ACO	4
Faire confiance à ACO	6
Un lieu de vie confortable et sécurisé	7
Les caniveaux multimatériaux de qualité	8
La plateforme de grilles modulaires	10
Grilles traditionnelles	12
Grilles discrètes	14
Grilles design	16
Références des grilles et des caniveaux	20
Comment choisir votre caniveau ?	22
Comment installer votre caniveau ?	24
Gammes complémentaires ACO	26

ACO. we care for water

Le groupe ACO est reconnu à travers le monde pour ses performances technologiques dans les systèmes de drainage.

Héritier d'une longue tradition familiale et industrielle, le groupe ACO (Ahlmann & Company), créé en 1946 par Joseph Severin Ahlmann, fabriquait et commercialisait à ses débuts, des éléments en béton préfabriqués pour la construction. Les années 70 ont vu l'apparition et le succès universel des systèmes de drainage en béton polymère, notamment avec ACO Drain.

Aujourd'hui, le groupe ACO est leader mondial en matière de technologies de drainage. Le changement climatique nous oblige à réagir efficacement en apportant des solutions innovantes face aux nouvelles conditions environnementales.

L'hygiène et la sécurité à l'extérieur des bâtiments sont devenues un enjeu majeur répondant à des normes strictes et aux contraintes techniques et d'usage dans le respect des législations en vigueur.

Grâce à son approche globale, ACO est le spécialiste du drainage professionnel et domestique, du traitement de l'eau, de sa régulation et de son infiltration contrôlée et maîtrisée.

La force du groupe ACO s'inspire d'une recherche et d'un développement intenses et de son expertise technique dans la fabrication de produits et solutions en béton polymère, plastique, fonte, acier inoxydable et acier galvanisé.

ACO assure sa présence dans plus de 47 pays, avec à ce jour, un total de 37 sites de production sur 5 continents.

ACO France conçoit, produit et propose des solutions innovantes et durables pour la gestion du cycle de l'eau

Plus de 40 ans d'expérience font de la société ACO France, un acteur incontesté dans le domaine de l'eau.

Implantée en Normandie, à Notre-Dame de l'Isle, ACO France emploie environ 140 personnes.

Ce site de 8 hectares en bord de Seine est composé de 3500 m² d'ateliers de production (béton de résine et chaudronnerie inox), 2300 m² d'espaces logistiques et 20000 m² d'aires de stockage.

L'entreprise industrielle ACO France, est certifiée ISO 9001 (2015).

Chaque solution de drainage est conçue pour fournir une fiabilité maximale, une durée de vie et une durabilité optimales. Notre système de management qualité garantit la maîtrise de la Qualité de nos produits et notre engagement à satisfaire nos clients.

www.aco.fr



Hans-Julius Ahlmann, PDG du groupe ACO et son fils Iver



Siège du groupe ACO
à Rendsburg/Büdelndorf



5.200

employés dans plus
de 47 pays
(Europe, Amérique du Nord
et du Sud, Asie, Australie, Afrique)

1 Md€

de chiffre d'affaires
en 2021

37

sites de production
dans 18 pays



ACO Academy
pour la formation pratique

Pourquoi faire confiance à ACO ?

Une réponse globale

ACO France apporte une solution à tous vos projets qui relèvent de l'aménagement résidentiel, de la gestion de l'eau, de l'environnement, de l'hygiène et de la sécurité. A travers sa gamme de produits, ACO répond à toutes les problématiques de gestion des eaux dans et autour de la Maison Individuelle.



ACO s'engage



ACO s'engage pour votre sécurité et la qualité de ses produits. Cela certifie que nos produits ont été conçus en respect avec les législations en vigueur au sein de l'Union Européenne.

La Norme Européenne NF EN 1433 définit «les exigences relatives aux caniveaux linéaires préfabriqués, destinés à récupérer et transporter les eaux de surface, quand ils sont installés dans des zones de circulation utilisées par les piétons et/ou véhicules».

Avec les caniveaux ACO, vous avez la certitude d'installer un produit conforme aux normes en vigueur.



Accès PMR : Conforme au décret n°2006-1658 du 21 décembre 2016 relatif à l'accessibilité de la voirie et des espaces publics aux personnes handicapées ou à mobilité réduite.

Indication de classe de charge de caniveau hydraulique recommandée



A15

Zones pouvant être utilisées uniquement par les piétons ou les cyclistes



B125

Trottoirs, zones piétonnes et zones comparables, aires de stationnement privées et parkings à étages

Avec ACO, votre lieu de vie confortable et sécurisé

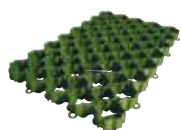
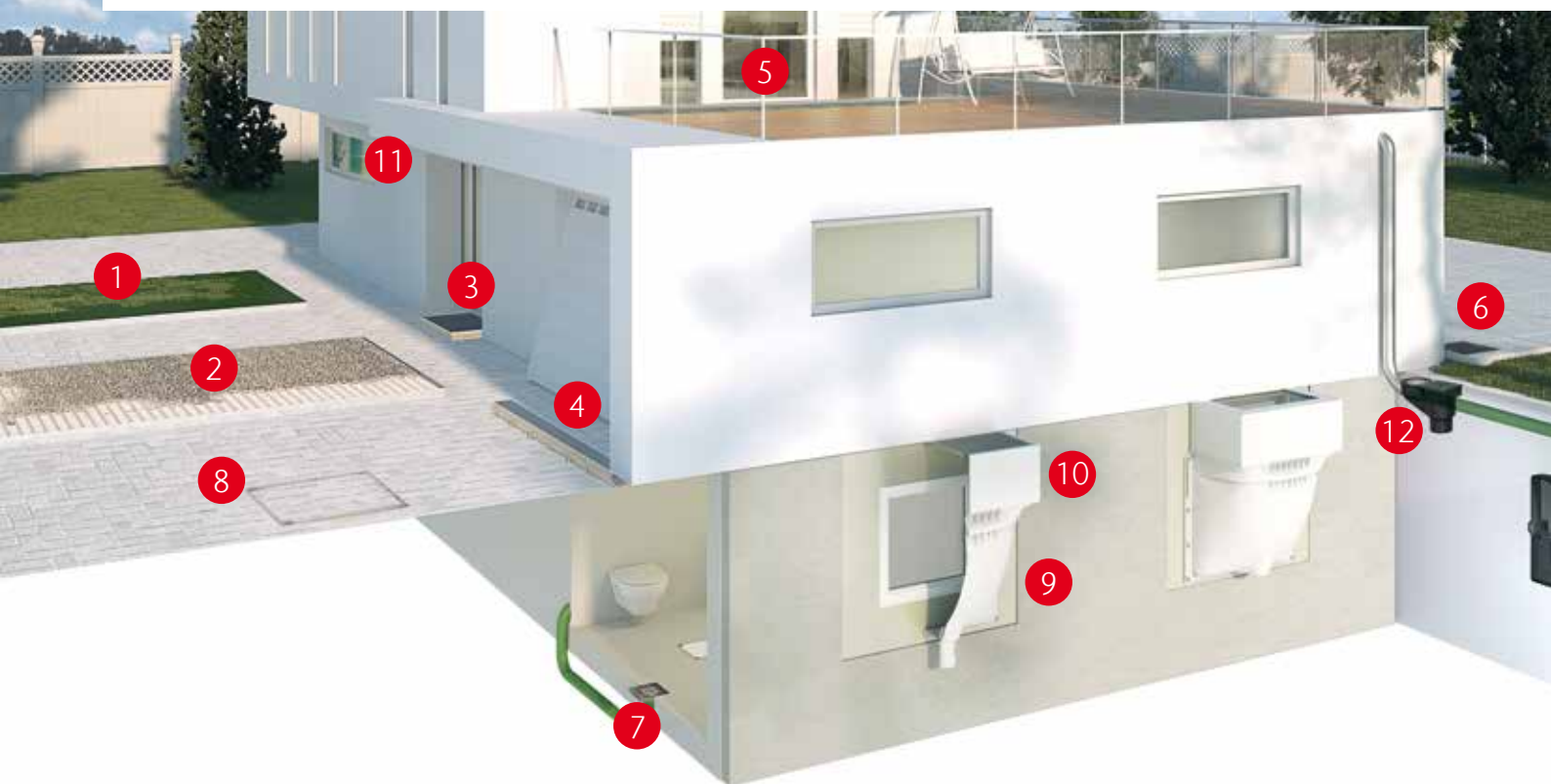

1 ACO Grass
Dalles à engazonner
Stabilisation des surfaces en herbe naturelle
Préserve l'aspect naturel de votre pelouse



2 ACO Gravel
Dalles de stabilisation de gravier
S'adaptent à toute configuration, jusqu'à une pente maximale de 5%
Infiltration naturelle des eaux pluviales
Légères et faciles à installer

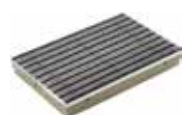

3 ACO Vario
Gratte-pieds pour une application intérieure ou extérieure
Protège la maison contre les salissures, boues et graviers
Réduit le risque de chutes et glissades



4 ACO Self / ACO Hexaline
Caniveaux en béton polymère ou en polypropylène
Drainage des eaux pluviales classes A15 ou B125
Couvertures design, à fentes ou à grilles disponibles



5 ACO Profiline
Solutions de drainage de terrasses en acier galvanisé
Toitures, façades, toitures plates ou végétalisées
Hauteur de caniveau réglable



6 ACO Europoint
Regards en béton polymère pour un drainage par point carrossables avec grille verrouillée
Conformes à la norme NF EN 124



7 ACO Junior en polypropylène
Siphons de cave pour eaux usées non fécales
avec double clapet anti-retour intégré
Étanches aux refoulement

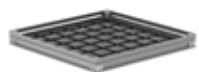

8 ACO Uniface
Couvercles de visite en aluminium, en acier galvanisé ou en acier inoxydable
Étanches aux odeurs, aux eaux de ruissellement et au refoulement



9 ACO Cour anglaise
Pour apporter de la lumière naturelle dans les sous-sols
En polypropylène renforcé de fibre de verre



10 Éléments de rehausse pour cour anglaise
Hauteur ajustable grâce à cette rehausse



11 ACO Showerdrain
Caniveaux pour douches à l'italienne
S'installent aussi bien à l'étage qu'au rez-de-chaussée
Nombreuses grilles design disponibles



12 Pieds de descente de gouttière
Avec ou sans garde d'eau
Avec panier ou avec tamis en polyéthylène, pour recueillir les saletés
Avec trappe d'accès

Les caniveaux multimatériaux de qualité

En béton polymère : ACO Self

Les caniveaux domestiques ACO Self, en béton polymère, savant mélange de charges minérales et de résine synthétique, garantissent des caractéristiques de résistance mécanique élevées et sont légers comparés à des produits en béton de même taille. Le faible poids du caniveau et de ses composants facilite la mise en oeuvre lors de l'installation.

La surface parfaitement lisse du béton polymère (rugosité ~ 25 µm) permet un écoulement et une évacuation rapide de l'eau et des particules sales, et permet un entretien facile. Ingélif, non poreux, imperméable à l'eau et résistant à la corrosion et aux agents chimiques, ce matériau durable même dans le cas de conditions extrêmes, offre une garantie en matière d'étanchéité, ce qui n'est pas le cas du béton traditionnel, renforcé ou non de fibres de verre.



Largeur 100 mm

Disponible en hauteurs
55 mm, 95 mm et 145 mm



Largeur 200 mm



Largeur 300 mm

Accessoires :



Avaloir *



Obturbateurs

* Dimensions adaptées en fonction
du corps de caniveau



ACO Self 100

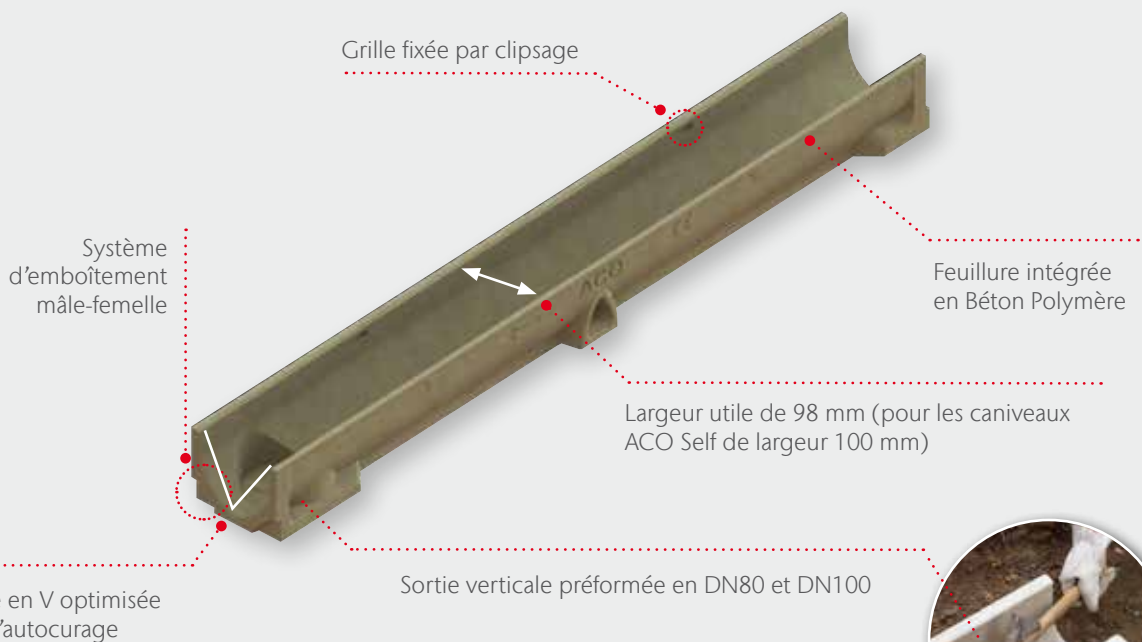

Accessoires

- Obturbateur universel en polypropylène pour caniveaux ACO Self 100 et ACO Self 200
- Obturbateur en béton polymère pour caniveaux ACO Self 300
- Avaloirs pour caniveaux ACO Self 100, ACO Self 200 et ACO Self 300

✓ Choisissez le plus adapté à votre application

En polypropylène : ACO Hexaline

Les caniveaux ACO Hexaline fabriqués en polypropylène recyclé et recyclable offrent des caractéristiques élevées de légèreté et de résistance mécanique, même sur les formes complexes.

Ils sont faciles à transporter et à mettre en oeuvre et résistent à la chaleur ainsi qu'aux UV. La surface lisse et non poreuse du polypropylène permet un écoulement et une évacuation rapide de l'eau tout en facilitant l'entretien.

Chimiquement inertes, les caniveaux en polypropylène ACO Hexaline ne se déforment pas et sont facilement découpables.



Largeur 100 mm

Accessoires :

Regard et
pièce
de jonction



Avaloir



Obturbateur sortie
verticale et
crépine



ACO Hexaline 100

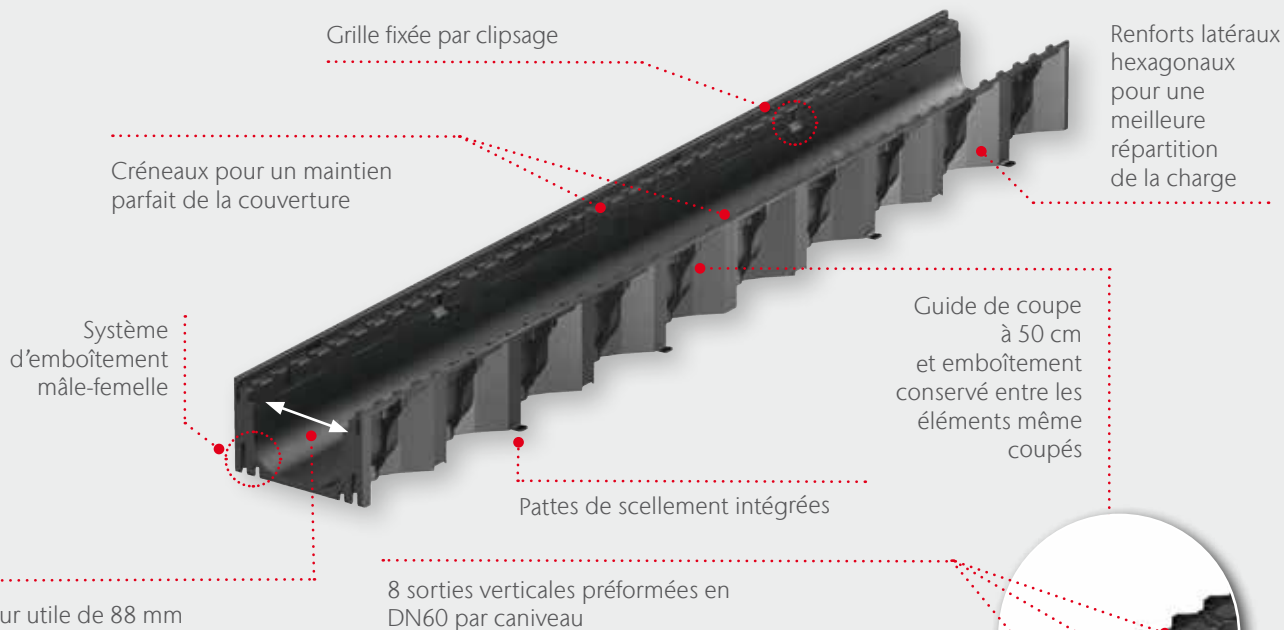

Accessoires

- Kit accessoires en polypropylène (2 obturbateurs, 1 sortie verticale, 1 crépine, 1 notice de montage)
- Regards et pièces de jonction pour un montage en L, en T ou bien en +
- Avaloir pour ACO Hexaline

La plateforme de grilles modulaires

1. Choisissez votre caniveau



2. Choisissez votre grille pour caniveaux ACO Self / ACO Hexaline

Aujourd'hui, ACO vous propose une large gamme de grilles design avec des matériaux différents qui offrent une harmonie parfaite avec votre revêtement extérieur.

Grilles design

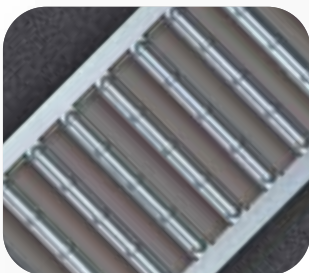

Grille Passerelle
acier galvanisé

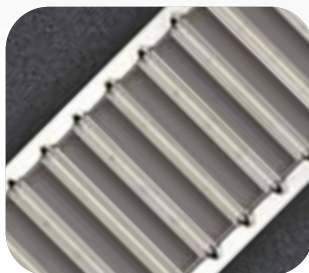

Grille Passerelle
acier inoxydable



Grille Passerelle
Microgrip
polypropylène



Grille Passerelle
fonte

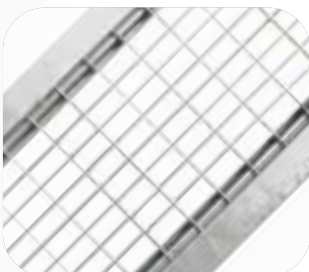

Grille Caillebotis
acier galvanisé



Grilles discrètes



A fente acier galvanisé
ou acier inoxydable
AISI 304L ou AISI 316L



A fente polypropylène

La grille Voronoï

Les formes de la grille répondent au diagramme d'un mathématicien russe, Monsieur Voronoï.

Il s'agit d'un des motifs les plus organiques. On retrouve son design singulier dans le motif de la peau des girafes, des ailes des libellules, de certaines feuilles d'arbres... Le design de la grille Voronoï est un clin d'oeil aux craquelures que dessine une terre asséchée.

Cet aspect permet à la grille Voronoï de cohabiter tant avec un environnement minéral que végétal.

Composée de fonte moulée à l'aspect brillant, la grille Voronoï trouve naturellement sa place dans les endroits à trafic fréquent (classe de résistance B125).

Elle est parfaitement adaptée pour un drainage devant les entrées de garage et le long des façades.

Alliage de fer et de carbone, la fonte est un matériau robuste pourvu.

La ligne Voronoï offre un vaste choix de finitions et de coloris exclusifs pour donner au caniveau de sol une nouvelle dimension et personnaliser chaque habitation. Quel que soit le style de la maison, la grille souligne la contemporanéité d'une construction neuve ou l'authenticité d'un habitat plus traditionnel.

Grilles design



A15

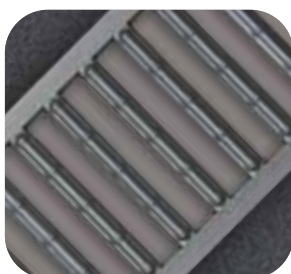

2 coloris au choix :
Passerelle acier galvanisé couleur anthracite
ou couleur sable

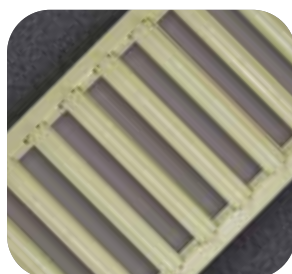

Fil Inox : AISI 304L
ou AISI 316L



B125

Grilles design Voronoï - 6 coloris au choix



Noire



Diamant



Malachite



Perle



Corten



Quartz fumé



Citrine



Grilles traditionnelles



A15

Grilles Passerelle

Traditionnelles, les grilles Passerelles offrent un très large éventail de matériaux : acier galvanisé, acier inoxydable, fonte ou bien composite.



L'acier galvanisé

Matériau le plus communément installé, vous êtes certain de ne pas vous tromper en choisissant l'acier galvanisé qui saura s'adapter à toutes les décorations extérieures.

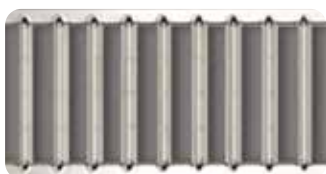

L'acier inoxydable

Grâce à son alliage d'acier particulier, cette grille ne craint pas la corrosion et est idéale en bord de piscine. Esthétiquement agréable, facile à nettoyer et à entretenir, la grille Passerelle en acier inoxydable résiste aux températures extérieures et aux chocs thermiques.



Le composite

Tout en conservant ses caractéristiques de résistance mécanique et de robustesse, ce matériau léger et innovant est une réelle alternative anti-corrosion. Grâce à la grille Passerelle Microgrip en polypropylène, vos revêtements sont protégés de la décoloration liée à la transmission de la rouille. Sa couleur noire résiste à l'usure, aux agents chimiques et ne craint pas l'épreuve du temps.

Autre avantage : avec une largeur de fente de 8 mm, elle permet le passage des talons fins et offre un appui élégant et sécurisé à tout moment grâce à sa conception anti-dérapante (Microgrip).



La fonte

Principalement installée dans des endroits soumis à du trafic, la fonte, alliage de fer et de carbone, est un matériau robuste employé depuis des années qui offre une excellente résistance à la corrosion. Elle sera parfaitement adaptée devant votre garage et pour une ambiance rustique.



B125

Grille Caillebotis



Fonctionnelle, le design de la grille Caillebotis en acier galvanisé est particulièrement conçu pour garantir une surface d'absorption optimale.

La maille 30x15 mm garantit une facilité et une rapidité de passage des eaux de surface pour un sol sec même après une forte pluie d'orage.



B125



Grilles discrètes



A15

Couvertures à fente

Grâce à la couverture à fente, le caniveau offre un design esthétique et s'intègre en toute discrétion dans votre aménagement paysager. La grille est remplacée par une fente étroite, pour former une ligne discrète et pratiquement invisible.

Vous pouvez ainsi créer un vrai élément design ou bien suivre une ligne architecturale harmonieuse. La couverture à fente est aussi le moyen esthétique idéal pour créer la transition entre deux revêtements de sol.



En acier galvanisé

- Largeur 100 mm
- Avec fente de largeur 10 mm, hauteur de 65 mm
- Accès PMR
- Marquage CE
- NF EN 1433



En polypropylène

- Largeur 100 mm
- Avec fente de largeur 10 mm, hauteur de 60 mm
- Accès PMR
- Marquage CE
- NF EN 1433



En acier inoxydable AISI 304L

- Largeur 100 mm
- Avec fente de largeur 10 mm, hauteur de 65 mm ou de 105 mm
- Accès PMR
- Marquage CE
- NF EN 1433



En acier inoxydable AISI 316L

- Largeur 100 mm
- Avec fente de largeur 8 mm, hauteur de 65 mm
- Accès PMR
- Marquage CE
- NF EN 1433





Grilles design



A15

L'esthétisme

Avec sa gamme de grilles design, ACO fait du caniveau un élément de valorisation de l'aménagement extérieur de la maison. Très avant-gardiste, cette collection se distingue par l'utilisation de matériaux inattendus et des designs novateurs.

Personnalisez votre habitat et laissez libre court à votre créativité grâce aux nombreux coloris inédits qui habillent les couvertures de caniveaux.

Originalité, modernité, esthétisme et respect de l'environnement sont les atouts de cette collection pour satisfaire les dernières tendances décoratives et architecturales.

Grilles Passerelle de couleur

Toujours plus design et innovantes, les grilles passerelles en Acier Galvanisé sont disponibles – en plus de l'aspect brut – dans deux couleurs supplémentaires : le sable et l'antracite. Elles s'accorderont alors parfaitement dans l'esthétique extérieure.



Acier galvanisé couleur antracite

- Largeur 100 mm
- Avec fente de largeur 11,5 mm
- Accès PMR
- Marquage CE
- NF EN 1433



Acier galvanisé couleur sable

- Largeur 100 mm
- Avec fente de largeur 11,5 mm
- Accès PMR
- Marquage CE
- NF EN 1433

Grilles Fil Inox

La grille Fil inox apportera un esthétisme et une harmonie inégalée à votre extérieur. Ses élégants barreaux fins longitudinaux, permettent un passage rapide des eaux de surface tout en vous laissant la possibilité d'exploiter des perspectives très architecturales.

Avec son profilé triangle plein en Acier Inoxydable AISI 316L, elle convient parfaitement autour des piscines. En effet, ce matériau présente une meilleure résistance à la corrosion que l'AISI 304L, tout particulièrement aux chlorures.

Si son design vous a séduit et que vous n'avez pas de contrainte chantier particulière, nous vous conseillons de vous orienter vers la version au profilé creux en acier inoxydable AISI 304L, au tarif plus abordable.



Grille Fil Inox AISI 316L ou AISI 304L

- Largeur 100 mm
- Avec fente de largeur 5,5 mm
- Accès PMR
- Marquage CE
- NF EN 1433







Voronoi

La grille Voronoï trouve son inspiration dans la beauté de la nature. Son design singulier rappelle les motifs craquelés, dessinés par une terre asséchée. Il s'agit d'un des motifs les plus organiques applicables à un objet manufacturé et cet aspect permet à la grille Voronoï de cohabiter tant avec un environnement minéral que végétal. Composée de fonte moulée à l'aspect brillant, elle trouve sa place dans des endroits à trafic fréquent, tels que les entrées de garage.

La version noir standard est disponible en largeur 100 et en largeur 200 mm.

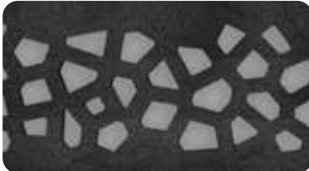

Couleur Noire - Largeurs 100 mm & 200 mm

Cette couverture se mariera dans un environnement rustique, aux abords d'une chaumière par exemple, et aussi à proximité d'un garage contemporain.

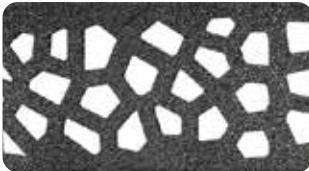

Couleur Diamant - Largeur 100 mm

Cette grille s'accorde harmonieusement avec les accents plus sombres d'un revêtement bitumé. Un design maîtrisé et efficace qui cohabite élégamment avec un environnement traditionnel.

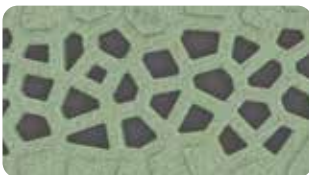

Couleur Malachite - Largeur 100 mm

Remarquable pour sa finition aux effets alu anodisés et sa teinte vert d'eau, proche de l'univers végétal, cette grille évoque avec subtilité et élégance le feuillage des arbres. Une déclinaison de ton plus vrai que nature qui accroche la lumière pour un effet visuel étonnant.



Couleur Citrine - Largeur 100 mm

Avec sa surface qui reflète la couleur de la terre et du sable, cette couverture façonne des univers à l'ambiance à la fois naturelle et sophistiquée. Un design raffiné qui se marie harmonieusement à l'architecture épurée d'une maison en pierre blanc cassé, à la noblesse d'une construction en bois ou à la chaleur d'une façade à enduit ocre beige.

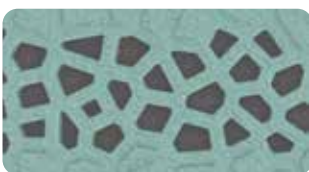

Couleur Perle - Largeur 100 mm

La finition de cette couverture adopte une tonalité métallique qui lui confère un caractère intemporel. Idéale pour sublimer un revêtement en pierre grise ou en gravier et s'intégrer dans un environnement minéral.

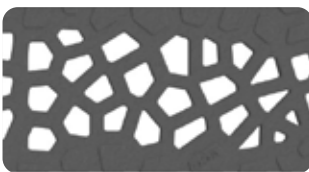

Couleur Quartz fumé - Largeur 100 mm

Ce modèle expose en douceur sa teinte grise et installe un style très actuel qui saura s'accorder avec les huisseries ou portes de garages contemporaines.



Couleur Corten - Largeur 100 mm





Créez un subtil jeu avec un aspect rouillé pour une grille très durable. Une transition stylée qui permet d'habiller tout revêtement d'un effet corten.

Références des grilles et des caniveaux

Largeur 100 mm

Hauteur 55 mm

N° d'article

Grilles traditionnelles	A15		Grille Passerelle en acier galvanisé	—
			Grille Passerelle en acier inoxydable	304437
			Grille Passerelle Microgrip en polypropylène	304435
	B125		Grille Passerelle en fonte	—
			Grille Caillebotis en acier galvanisé	—
Couvertures discrètes	A15		Couv. à fente en acier galvanisé H=65 mm – FT 10 mm	304438
			Couv. à fente + élément de visite en acier galvanisé H=65 mm – FT 10 mm	304439
			Couv. à fente en acier inox 304L H=65 mm – FT 10 mm	303282
			Couv. à fente + élément de visite en acier inox 304L H=65 mm – FT 10 mm	303283
			Couv. à fente en acier inox 304L H=105 mm – FT 10 mm	303284
			Couv. à fente + élém. de visite en acier inox 304L H=105 mm – FT 10 mm	303542
			Couv. à fente en acier inox 316L H=65 mm – FT 8 mm	303545
			Couv. à fente + élément de visite en acier inox 316L H=65 – FT 8 mm	306419
			Couv. à fente en polypropylène H=60 mm – FT 10 mm	—
		Grilles design	A15	
	Grille Passerelle en acier galvanisé couleur sable			—
	Grille Fil en acier inoxydable 304L profilés creux			307035
	Grille Fil en acier inoxydable 316L profilés pleins			304451
B125			Grille Voronoï fonte couleur noire standard - largeur 100 mm	—
			Grille Voronoï fonte couleur noire - Largeur 200 mm NEW	
			Grille Voronoï fonte couleur Diamant	307069
			Grille Voronoï fonte couleur Citirine	307074
			Grille Voronoï fonte couleur Perle	307079
			Grille Voronoï fonte couleur Malachite	307084
			Grille Voronoï fonte couleur Quartz fumé	307089
			Grille Voronoï fonte couleur Corten	307094

ACO Self				ACO Hexaline
Largeur 100 mm Hauteur 95 mm	Largeur 100 mm Hauteur 145 mm	Largeur 200 mm	Largeur 300 mm	Largeur 100 mm
N° d'article	N° d'article	N° d'article	N° d'article	N° d'article
303420	330040	—	—	319313
304445	330041	—	—	303275
303893	304452	—	—	319310
302838	330044	303615	04236	—
330022	330045	303612	—	—
304448	304456	—	—	303278
304449	304457	—	—	303279
303285	303288	—	—	303293
303286	303289	—	—	303294
303287	303290	—	—	303295
303543	303544	—	—	303296
303546	303547	—	—	303297
306414	306415	—	—	303298
—	—	—	—	319555
304446	304453	—	—	303276
304447	304454	—	—	303277
307036	307037	—	—	307039
304450	304455	—	—	303280
307048	307049	—	—	—
		307381		
307070	307071	—	—	—
307075	307076	—	—	—
307080	307081	—	—	—
307085	307086	—	—	—
307090	307091	—	—	—
307095	307096	—	—	—

Comment choisir votre caniveau ?

Plusieurs éléments sont à prendre en compte

1. La quantité d'eau à évacuer

Elle dépend principalement de la superficie de la surface à drainer et de la pluviométrie de votre région.

En France, il existe d'importantes variations de pluviométrie en fonction de la zone habitée. Dans le Sud-Est, les pluies sont plus rares mais plus intenses. Nous vous recommandons de sur-dimensionner votre réseau de caniveaux si vous habitez dans une zone ayant des précipitations intenses localement, en orientant votre choix vers une hauteur et une largeur de caniveau plus importantes.

Carte de pluviométrie en l/s/ha en France métropolitaine :

	Annuelle	Décennale
Région 1	150	300
Région 2	200	400
Région 3	300	600

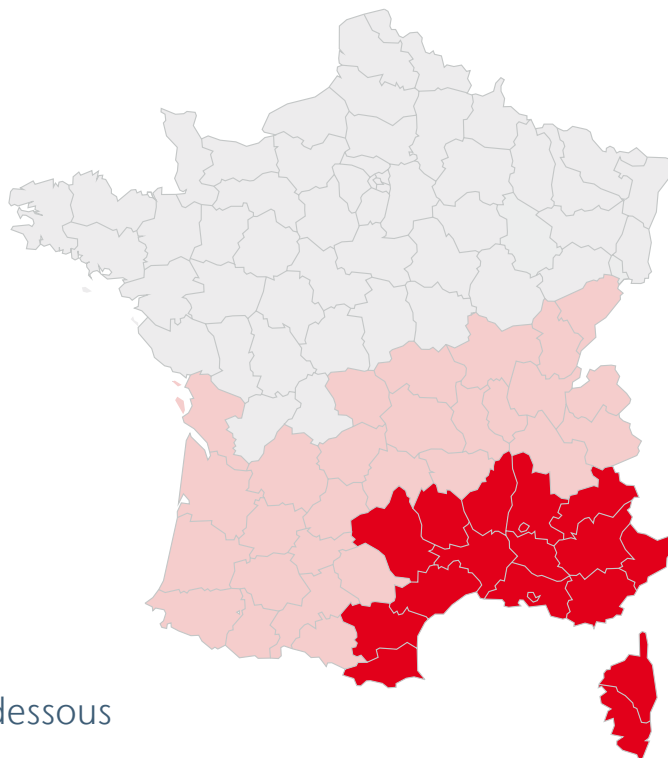

Nos ingénieurs ont créé le tableau ci-dessous afin de vous guider dans votre choix :

Zone d'habitation	Surface à drainer (en m ²)											
	25	50	75	100	125	150	175	200	225	250	275	300
Région 1	20	41	61	81	101	122	142	162	182	203	223	243
Région 2	27	54	81	108	135	162	189	216	243	270	297	324
Région 3	41	81	122	162	203	243	284	324	365	405	446	486

Débit maximum *

ACO Self 100 hauteur 55	60 l/min
ACO Hexaline	90 l/min
ACO Self 100 hauteur 95	150 l/min
ACO Self 100 hauteur 145	310 l/min
ACO Self 200	460 l/min
ACO Self 300	1170 l/min

Ce tableau est à consulter à titre indicatif, car votre installation doit également prendre en compte les paramètres suivants : la capacité d'infiltration de votre sol, le nombre d'exutoires et la pente de votre terrain.

Si vous installez votre caniveau sur un terrain à forte pente (>7%), nous vous conseillons de choisir les caniveaux ACO Self 200 et ACO Self 300.

* Calculs basés sur 3m de caniveaux linéaires.



2. Le lieu d'application et l'utilisation

Le choix de votre grille doit se faire en fonction de la classe de charge et de la capacité d'absorption nécessaire.

Le lieu d'installation est également un critère à prendre en compte.

Par exemple, nous vous recommandons fortement d'installer une grille en Acier Inoxydable près de votre piscine.

Tout particulièrement la grille Fil inox qui, avec sa fente de seulement 5,5 mm, convient parfaitement aux pieds nus.

		Revêtement		
Classe de charge	Lieu d'application	Pavés	Béton	Enrobé ou Asphalte
 A15	Terrasses	Grille Passerelle (tous modèles)		Grille Passerelle (tous modèles hors Microgrip) Grille Fil inox (tous modèles)
	Patios	Couverture à fente (tous modèles)		
Allées de jardin	Grille Fil (tous modèles)			
 B125	Abords de piscines	Grille Passerelle en Polypropylène Couverture à fente en Acier Inoxydable AISI 316L ou en Polypropylène Grille Fil en Acier Inoxydable AISI 316L		—
	Entrées de garage	Grille Passerelle Fonte Grille Caillebotis Grille Voronoï (tous modèles)		
Parkings privés				
Trottoirs				
Cours				

Renseignez-vous auprès de votre revendeur qui saura vous conseiller en tenant compte de l'ensemble de vos facteurs locaux.

Comment installer un caniveau ?

Les principes de pose vont varier en fonction de la nature du sol et de la mise en oeuvre de l'ouvrage (chaussée pavée, béton ou bien asphalte).

Pour toute demande d'information supplémentaire, nous vous recommandons de vous référer à notre guide d'installation disponible sur www.aco.fr



Principes de pose d'un caniveau

1. Définissez l'endroit exact de votre installation ainsi que l'emplacement du point de raccordement
2. Creusez une tranchée de la longueur souhaitée, sur une largeur équivalente à celle du caniveau, augmentée de 10 cm de part et d'autre.
Réalisez les fondations dans le fond de la tranchée sur 10 cm d'épaisseur minimum
3. Commencez par installer le point de raccordement et effectuez le branchement avec le tuyau d'évacuation.
Si vous utilisez un avaloir : brisez la prémarque côté caniveau et enlevez le bouchon pour la sortie.
Sinon : brisez la prémarque de sortie verticale du caniveau aval
4. Posez les caniveaux les uns à la suite des autres en les gardant à niveau
5. A l'extrémité de la ligne de caniveaux, fixez l'obturateur. Puis posez les grilles
6. Comblez la tranchée pour caler la ligne de caniveaux, puis posez votre revêtement
7. Laissez sécher



Conseils

La surface de roulement doit être surélevée de 3 à 5 mm par rapport à la surface du caniveau.

Nous vous recommandons d'éviter tout roulement ou trafic lors de la phase chantier et de laisser un temps de séchage suffisant.

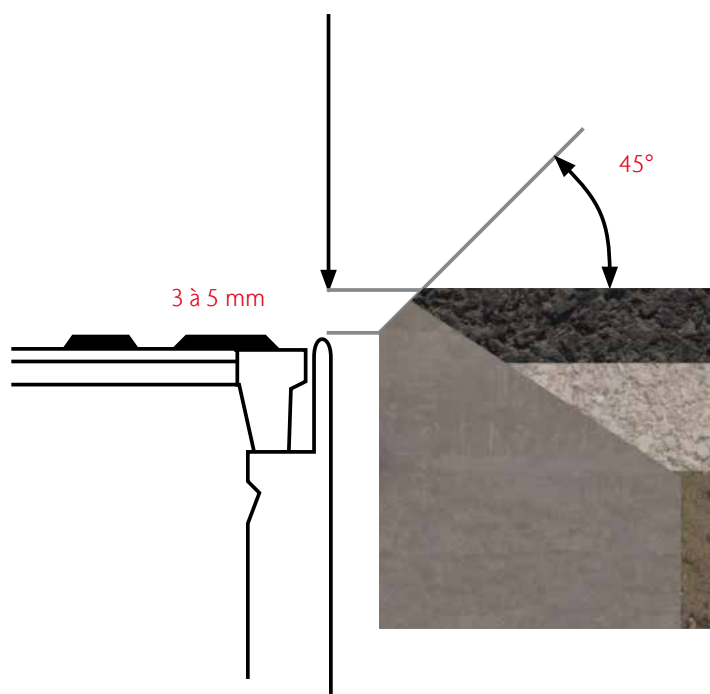

Gammes complémentaires ACO



Nous accordons de plus en plus d'importance à nos extérieurs. La terrasse est aujourd'hui considérée comme la 5^{ème} pièce à vivre de la maison. ACO vous propose de joindre la fonctionnalité d'une évacuation efficace des eaux à l'esthétisme à travers la gamme de drainage domestique ponctuel.

Siphon Béton Polymère

ACO vous propose un siphon avec un large choix de grilles pour vos jardins, cours, allées, parkings.

Evacuation discrète et esthétique des eaux de terrasse à travers ce siphon de sol en Béton Polymère avec sa grille Fil Inox.

Autre avantage, sa construction modulaire ajustable en hauteur grâce à sa rehausse.



ACO Europoint avec sa grille Voronoï noire complète cette gamme.

Siphon Netdrain

Durabilité et style sont au rendez-vous avec ce siphon de sol en Acier Inoxydable AISI 304L. Il conviendra parfaitement le long d'une terrasse ou bien dans une buanderie.



Gratte-pieds

Solution innovante, ce paillason avec bac d'évacuation s'accordera avec discrétion à votre entrée grâce à ses différentes couvertures design esthétiques.

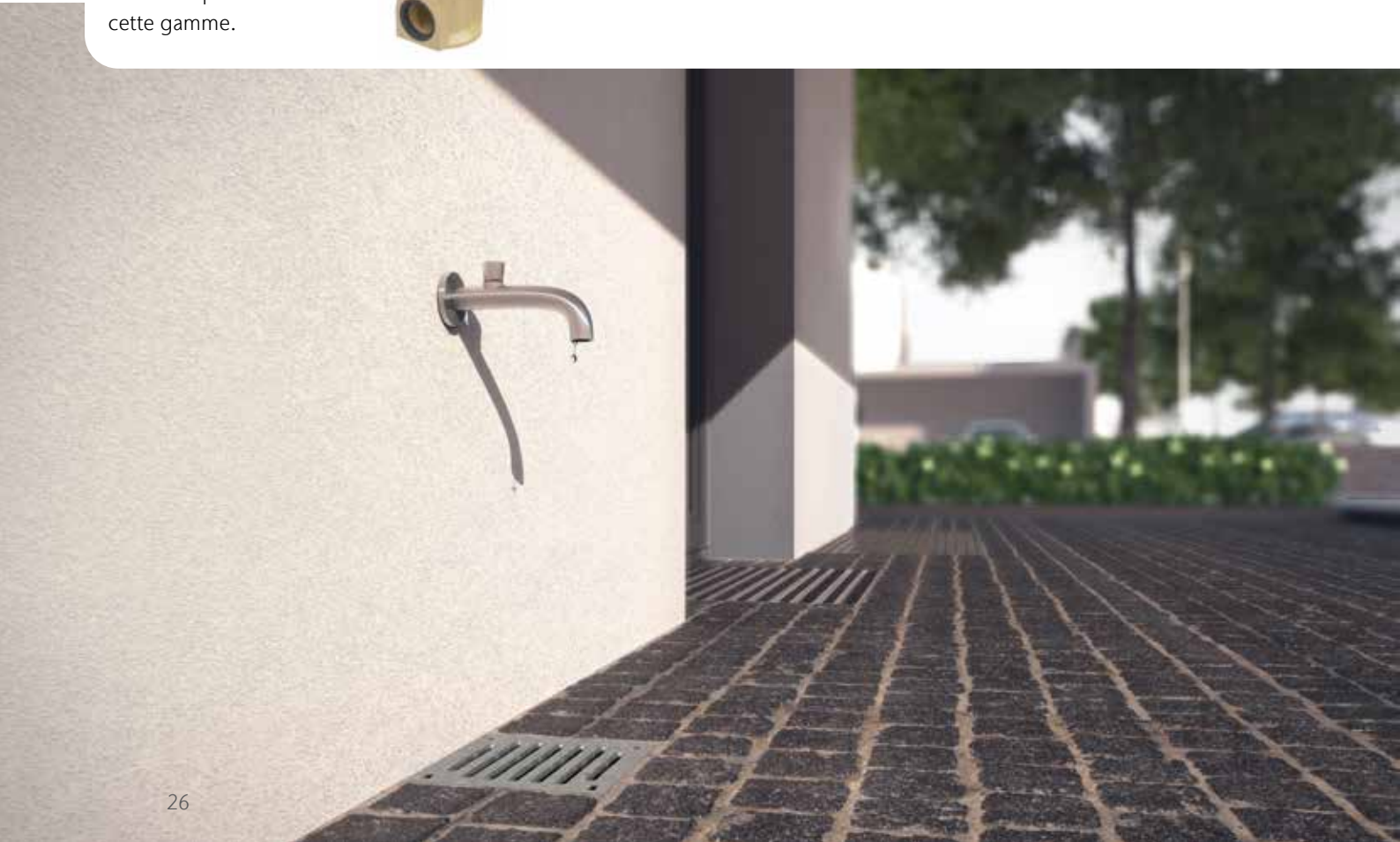

Pieds de descente de gouttières

ACO vous propose une solution clé en main pour collecter vos eaux de toiture avec les dauphins et pieds de descente de gouttières. Que ce soit en profil droit ou coudé, les descentes de gouttières en Acier Galvanisé ACO résisteront à l'épreuve du temps grâce à la galvanisation à chaud.

Les pieds de descente de gouttières en Fonte ont l'avantage de prévenir l'obstruction du tuyau d'évacuation grâce à leur panier intégré.



Couvercles de visite

La solution couvercle de visite permet un accès pratique à vos éléments techniques aussi bien en extérieurs qu'en intérieurs.



Des produits à chaque maillon de la chaîne des solutions ACO



- Caniveaux de drainage linéaire extérieurs
- Drainage des terrains de sport
- Drainage extérieur de voirie par point
- Drainage extérieur domestique par point
- Drainage des toitures, des terrasses
- Caniveaux et siphons de douche
- Caniveaux et siphons hygiéniques
- Caniveaux inox modulaires
- Canalisations inox
- Dispositifs de fermeture
- Protection de la faune
- Protection des murs
- Séparateurs, dépollueurs
- Gratte-pieds
- Cours anglaises complètes et courettes d'aération
- Systèmes anti-refoulement
- Stockage temporaire des eaux pluviales
- Solution de limiteur de débit à effet Vortex
- Infiltration dans les sols
- Traitement des eaux usées
- Relevage
- Réutilisation des eaux grises



ACO s.a.s.

Le Quai à Bois
BP 85

27940 Notre Dame de l'Isle
Tel. 02.32.51.20.31
Fax 02.32.51.50.82

contact@aco.fr - www.aco.fr



ACO. we care for water

